

GEBRAUCHSANLEITUNG

GURTE

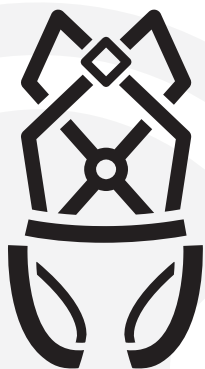

Instruction for use	GB	Instrukce	CZ
Gebrauchsanleitung	DE	Inštrukcie	SK
Istruzioni d'uso	IT	Instrucțiuni	RO
Instructions d'utilisation	FR	Navodila	SL
Instrucciones de uso	ES	инструкции	BG
Instruções de serviço	PT	Juhised	EE
Gebruiksaanwijzing	NL	Instrukcijos	LT
Brugsanvisning	DK	Instrukcijas	LV
Bruksanvisning	NO	Инструкции	RU
Käyttöohjeet	FI	Упутство	RS
Bruksanvisning	SE	Instrukcije	HR
Οδηγίες χρήσης	GR		
Talimatlar	TR		
Instrukcje	PL		
Utasítás	HU		



SKYLOTEC GmbH
Im Mühlengrund 6-8
56566 Neuwied · Germany
Fon +49 (0)2631/9680-0
Mail info@skylotec.com
Web www.skylotec.com

PSA-VO (EU) 2016/425

© SKYLOTEC
MAT-BA-0135-02
Stand 12.11.2021



Usage okay/Nutzung in Ordnung



Proceed with caution during usage/
Vorsicht bei der Nutzung



Danger to life/Lebensgefahr



Additional fall arrest security required/
Zusätzliche Absturzsicherung notwendig



**Information (Observe both manuals) /
Informationen (Beide Anleitungen beachten)**



+



i.1

i.2





GB Instructions for use	
Icons	page 5-13
Explanation	page 14-18
DE Gebrauchsanleitung	
Icons	Seite 5-13
Erklärung	Seite 19-23
IT Istruzioni per l'uso	
Icons	pagina 5-13
Delucidazion	pagina 24-28
FR Instructions d'utilisation	
Icons	page 5-13
Déclaration	page 29-33
ES Instrucciones de uso	
Icons	página 5-13
Declaración	página 34-38
PT Instruções de serviço	
Ícones	página 5-13
Declaração	página 39-43
NL Gebruiksaanwijzing	
Icons	zijde 5-13
Uiteenzetting	zijde 44-48
DK Brugsanvisning	
Icons	side 5-13
Forklaring	side 49-53
NO Bruksanvisning	
Icons	side 5-13
Forklaring	side 54-58
FI Käyttöohjeet	
Icons	sivu 5-13
Selitys	sivu 59-63
SE Bruksanvisning	
Icons	sida 5-13
Förklaring	sida 64-68
GR Οδηγίες χειρισμού	
Icons	σελίδα 5-13
Εξήγηση	σελίδα 69-73
TR Talimatlar	
Icons	sayfa 5-13
Açıklama	sayfa 74-78
PL Instrukcja obsługi	
Icons	strona 5-13
Wyjaśnienie	strona 79-83
HU Utasítás	
Icons	oldal 5-13
Nyilatkozat	oldal 84-88





CZ Instrukce Icons Prohlášení	strana 5-13 strana 89-93
SK Inštrukcie Icons Vyhlásenie	strana 5-13 strana 94-98
RO Instrucțiuni Icons Declarație	pagină 5-13 pagină 99-103
SL Navodila Icons Izjava	stran 5-13 stran 104-108
BG инструкции иконка декларация	страница 5-13 страница 109-113
EE Juhised Icons Deklaratsioon	lehekülg 5-13 lehekülg 114-118
LT Instrukcijos Icons Deklaracija	puslapis 5-13 puslapis 119-123
LV Instrukcijas Icons Deklarācija	lappuse 5-13 lappuse 124-128
RU Инструкции Иконка Декларация	страница 5-13 страница 129-133
RS Упутство Иконе Декларација	страница 5-13 страница 134-138
HR Instrukcije Icons Deklaracija	strana 5-13 strana 139-143



**1.) Application of the harness attachment points/
Anwendung der Gurtanschlagösen**

1.1

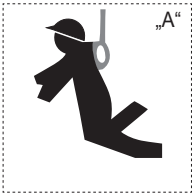

Dorsal Fall arrest/
Absturzsicherung
dorsal

1.2



Sternal Fall arrest/
Absturzsicherung
sternal

2.1

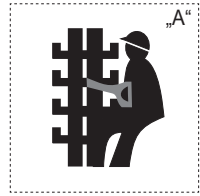

Guided type fall
arrester/
Mitlaufendes
Auffanggerät

3.1

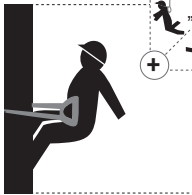

Work positioning/
Arbeitsplatz-
positionierung

3.2

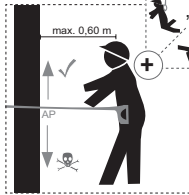

Work positioning
lanyard/
Positionierungsseil

4.1

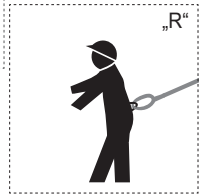

Restraint
travelling system/
Rückhaltesystem

5.1



Rescue Eyelets/
Rettungsösen

6.1

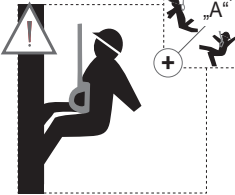

Rope Access/ Seatboard
Seilzugangstechnik/Sitzbrett

2.) Attachment points and standards/ Normen der Anschlagösen

(Silicone) label/ (Silikon-) Label	EN	ANSI/ASSE	CSA	ISO/SS	GB	ABNT	GOST R
	361		Z259.10 CLA	528-1 CL.A 10333-1 CL.A	6095-2009 CL.Z-Y	15836	EH 361
Fall Arrest Attachment Point/ Auffangösen			Z259.1	541, 528-1 Cl.P, 10333-1 Cl.P	6095-2009 CL.W-Y	15835	EH 358
lateral attachment points for work positioning/ seitliche Arbeitsplatzpositionierungösen	358	Z359.11	Z259.10 CL.P		6095-2009 Cl.Q-Y		
restraint attachment point/ Rückhalteöse			Z259.1				
Climbing Protection Attachment Point/ Steigschutzöse	361		Z259.10 CLL		6095		
Sit Harness Attachment Point/ Sitzgürtöse	813		Z259.10 CL.D	10333-1 CL.D 528-1 CL.D	6095		EH 813
Rescue Eyelets/ Rettungöse	1497		Z259.10 CL.E	10333-1 CL.E 528-1 CL.E	6095		

2.1 Use of shock absorbing lanyard in combination with a safety harness/ Verwendung dämpfende Verbindungsmittel in Kombination mit einem Auffanggurt

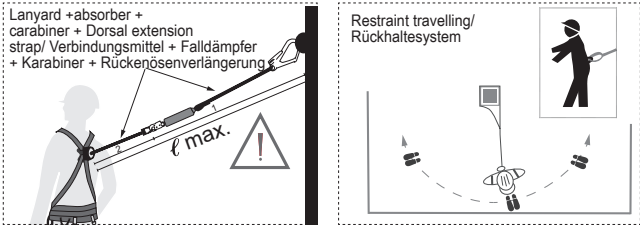

	EN 354/ 355	CSA Z259.11 E4	CSA Z259.11 E6	ANSI Z359.13 6ft FF	ANSI Z359.13 12 ft FF
max Länge max. length (ℓ)	2m	1,8 m (6ft)	1,8 m (6ft)	1,8 m (6ft)	1,8 m (6ft)

2.2 „Exemplary image of a product label“/ „Beispielhafte Darstellung eines Produktetikettes“

User identification / Benutzeridentifizierung / Identification de l'utilisateur / Identificazione dell' utilizzatore

Seite 3

Mark with permanent marker / Mit Permanentmarker beschriften / Marque avec marqueur permanent

SKYLOTEC

Normen / Standards

	Max. #	Max.:
1 EN 358:2018	1	140 KG
2 EN 361:2002	1	140 KG

Seite 3

IGNITE TRION

ART NO: G-1131-XS/M

SN: 385005-006

XS/M

01/2019

75-125cm

Seite 0

4 0 3 0 2 8 1 2 2 2 3 0 9

CE0123

Im Mühlingrund 6-8
DE 56566 Neuwied
www.skylotec.de

Seite 5

15.

2.3

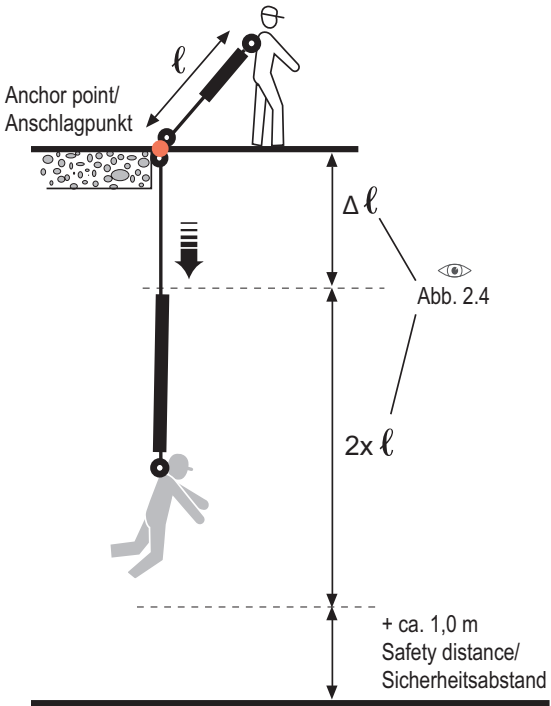

2.4

	EN 355/ (EN 354)
Max. Freifallhöhe/ max. freefall distance	4 m
Max. Fangstoß/ max. fall impact (F)	6 kN
Max. Bremsstrecke/ max. braking distance (Δl)	1.75 m
Max. Länge/ max. length (l) 2.1	2,0 m



3.) How to put on a harness/Anlegen des Gurtes

3.1

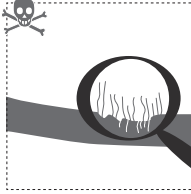
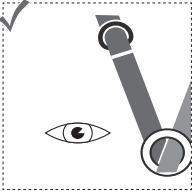

3.2

Click buckle/Klickverschluss

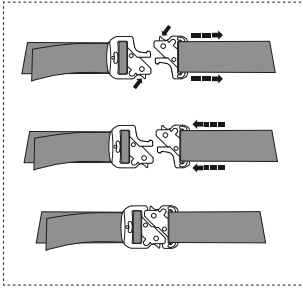

Click buckle/Klickverschluss

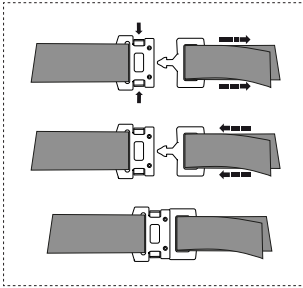

Click buckle/Klickverschluss

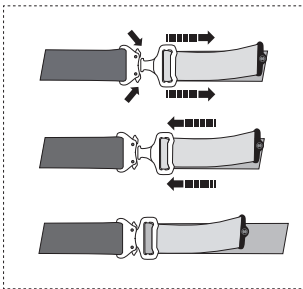

Belt rewind/Gurtaufwicklung

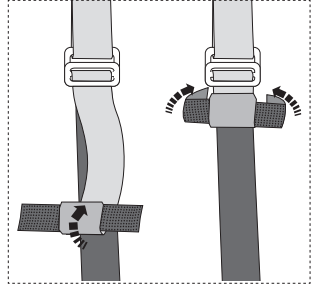

Plug/Steckschloss

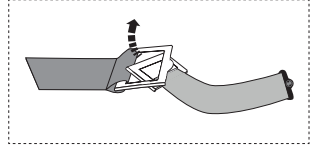

Buckle/Schnalle

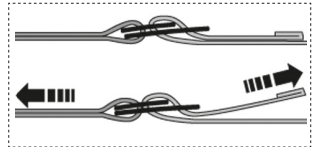

Safety belt/Haltegurt

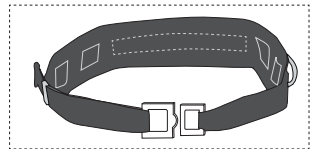

Thorn buckle/Dornschnalle

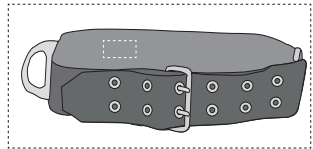



3.3

„Jacket Construction“/„Jacken-Konstruktion“



A



B

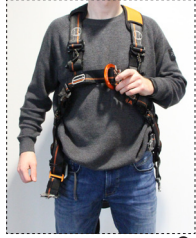

C



D



E



F

„V Construction“/„V Konstruktion“



A



B



C



D



E



F





„Jacket Construction “2/„Jacken-Konstruktion“2

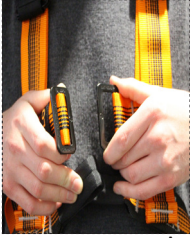

A



B



C



D



E



F

„Hip Belt Construction incl. chest belt“/„Hüft Gurt Konstruktion einschließlich Brustgurt“



A



B

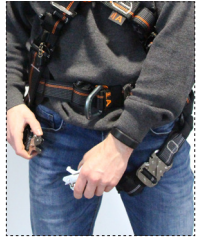

C



D





„Hip Belt Construction“/„Hüft Gurt Konstruktion“



A



B 1



B 2



C



D 1



D 2

3.4

Adjustment/Einstellung

Two pin buckle/2-fingerbreit Abstand

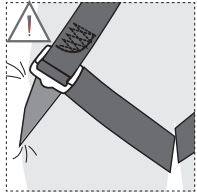
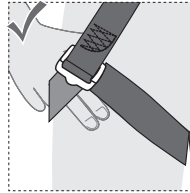
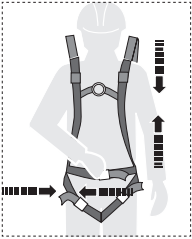

4.) Features/Eigenschaften



4.1



4.2



4.3



4.4



4.5

Safety knife/
Sicherheitsmesser

Seatboard
attachment points/
Befestigungspunkte

Exchangeable rope
clamp/ Austauschbare
Seilklemme

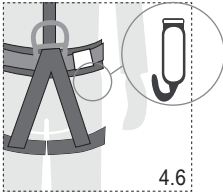

4.6

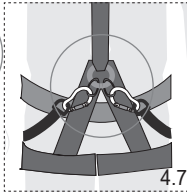

4.7

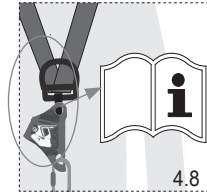

4.8

Incl. dorsal extension
strap/ Mit verlängerter
Rückenöse

With rescue eyelet/
mit Rettungsöse

With attachment point
for rescue (back side)/
mit Befestigungspunkt
zur Rettung (Rückseite)

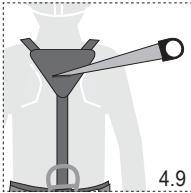

4.9

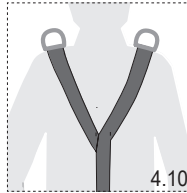

4.10

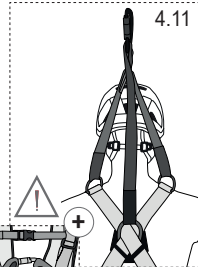

4.11

With warning vest (see
separate instruction)/
mit Warnweste

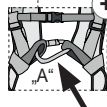

(front side/ Vorderseite)

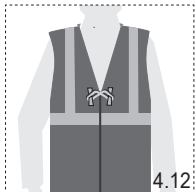

4.12

GB Instruction for use



Usage okay



Proceed with caution during usage



Danger to life



Additional fall arrest security required

Information – read carefully

The manual (i.1 “General instructions”, and i.2 “Product-specific instructions”) must be available in the national language at all times. If not available, then the vendor has to resolve this matter with SKYLOTEC prior to sale. The instructions must be made available to the user.

The harness at hand does not match all properties described below. It functions as a body restraining device for a personal fall protection system in accordance with EN 363. Before using the harness for the first time, users should find a safe place to check the comfort and adjustment options. This is to ensure that the sit harness is the right size and offers sufficient adjustment potential and the right level of comfort for the intended application. It should be noted that the user’s safety depends on the effectiveness and durability of all equipment. Any repair of damaged and/or defective harnesses is prohibited!

1.) Use of eyelets

2.) Eyelets and standards

(Fall-arrest) attachment point EN 361; restraint attachment point and lateral work positioning point EN 358; seat attachment point EN 813; Rescue lugs EN 1497 (for marking/label, see table, page 6)

Only use the sternal (fall-arrest) attachment point (EN 361, marked A or A/2) and the seat attachment point (EN 813), if these consist of 2 textile loops, in pairs and connect using carabiners according to EN 362. The lateral work positioning points (EN 358) are also always to be used in pairs.

The lateral work positioning lugs, the restraint lug (EN 358), the seat belt lug (EN 813) and the rescue lugs/attachment point for rescue (EN 1497) must not be used for fall arrest purposes. It must be noted here that an additional fall protection is necessary for the user’s safety and that an anchor point must be used, which is located at least at waist height (see image 3.2, page 5).

The seat attachment point (EN 813) is connected to the leg straps so that the legs are pulled up when using the point to guide the user in a seated position. Prior to the initial use, the user should test the wear comfort in a safe location and adjust the fit of the harness if necessary.

A waist belt (EN 358) should not be used if there is a foreseeable risk that the user will hang from or be exposed to an unintended strain from the belt. There is a potential danger when using (combining)

restraint attachment points and work positioning points in a fall-arrest system.

Rescue harnesses (EN 1497) are intended to be worn during normal work activities. Before first use, the user should carry out a suspension test in a safe place. This should be done to ensure that the correct size is used, that sufficient adjustment is available and that adequate comfort is provided for the intended use. The hazards of suspension trauma must be considered.

ATTENTION: If the sternal fall arrest eyelet consists of 2 loops (marked A/2) they must be connected to an EN 362 karabiner during rescue. (Fig. 4.11)

2.1) Extended rear eyelet (suitable for fall protection use)

CAUTION: Full body harnesses with a max. rated load higher 100 kg may only be used with energy absorbing elements that are also approved for the specified max. rated load.

2.2) Information about belt label

1. Manufacturer, including address
2. Size
3. Follow instruction manual
4. Item name
5. Relevant standards + year of issue
6. Serial number
7. CE marking of the supervisory authority
8. User identification
9. Next inspection
10. Manufacturer
11. Month and year of manufacture
12. QR code
13. Internal barcode
14. Item number
15. Handling the locks
16. Hip circumference
17. Max. rated load, including tools and equipment

2.3) The anchor device may only be used with personal fall protection equipment, not for lifting gear. The anchor point should be perpendicular above the user. If the anchor point is lower, there may be a risk of crashing into lower-lying structures in the event of a fall!

If the anchor point is on one side of the user, there is a risk of impact on structures positioned on the side. To prevent a swinging fall, any sideways movement towards the centre axis should be limited to a maximum of approx. 45°. If this is not possible or if larger displacements are required, no individual anchor points should be used. Instead, a system according to EN 795 Category D (track) or C (rope) should be used, for example.

2.4) The height of the anchor point and the required ground clearance must be appropriate in any case to ensure the effectiveness of the system (see fig 2.3):

- Braking distance of the energy absorber Δl
- + 2x Output length of the lanyard l (fig. 2.1, 2.4)
- + Safety distance, approx. 1m
- + if necessary, elongation of the anchor device (e.g. EN 795 B/C, observe the manufacturer's instructions for use)

3.) Fitting the harness

3.1) Check the body harness for damage prior to every use.

For fittings (attachment points and adjustable buckles), seams and straps, check to ensure completeness or whether there is wear and tear. If there are any doubts about the safety condition, revoke its use immediately.

3.2) Overview of possible locking mechanisms (buckles)
The locks and/or the adjustment elements must be checked regularly during use.

3.3) Fit body harness according to type

Jacket design:

A: Put on the body harness like a jacket; B: Thread the buckle through the (fall-arrest) attachment point) at chest height; C: Lock the buckle with the counter-piece; D: If present, close the buckle at the pelvis height as shown in the image; E: Close both leg straps with the buckle as shown. It must be ensured in the process that the straps are not turned; F: The belt is to be adjusted as shown in Fig. 3.4 so that two fingers can fit between your body and the belt. The back plate with the (fall-arrest) attachment point should be between your shoulder blades.

V design:

A: Step into the leg straps with your legs so that the tie-in loop shown in B is in the front. The V-strap is pulled over your head in the middle so that the carabiner hangs above your pelvis; B: the carabiner is hooked into the open loop; C: Correct attachment of the carabiner; D+ E: The straps are to be adjusted so that two fingers can fit between your body and the belt as shown in Fig. 3.4; F: The V-belt should be adjusted so as to ensure an upright position and so that the belt has a tight fit.

Jacket design 2:

A - C: Put on the body harness like a jacket (see jacket design image A). Thread the buckle bar (smaller part) in the frame so that both buckle components lie on top of each other as shown in C; D: If present, close the buckle at the pelvis height as shown in the image; E: Close both leg straps with the buckle as shown in the image. It must be ensured in the process that the straps are not turned; F: The belt is to be adjusted as shown in Fig. 3.4 so that two fingers can fit

between your body and the belt. The back plate with the (fall-arrest) attachment point should be between your shoulder blades.

Waist belt design, including chest harness:

A: Step into the leg straps with your legs so that the tie-in loop is in the front. The shoulder straps are put on like a jacket; B: Close both buckles on the left and right next to the attachment structure ((fall-arrest) attachment point); C: Close both leg straps with the buckle as shown in the image. It must be ensured here that the straps are not twisted; D: The belt is to be adjusted as shown in Fig. 3.4 so that two fingers can fit between your body and the belt. The back plate with the (fall-arrest) attachment point should be between your shoulder blades.

Waist belt design:

A: Step into the leg straps with your legs so that the tie-in loop is in the front. B: If there are buckles on the waist belt (1) and/or on the leg straps (2), close these. C: Adjust the strap on your hip and on your legs using the buckles so that two fingers can fit between your body and the belt.

3.4) Harness control: adjust harness until it fits firmly, but comfortably. Two fingers should fit between body and webbing.

4.) Features

- 4.1) Partially elastic webbing for maximum agility
- 4.2) Harnesses marked with this symbol are flame-retardant according to EN ISO 15025-A
- 4.3) Fall indicator: Triggered = fall from height took place, discard belt.
- 4.4) Seawater-resistant
- 4.5) Tested in accordance with EN 361. To be used exclusively with a fall arrester fitted to a rigid guide.
- 4.6) Safety knife
- 4.7) Eyelets for attaching the seat part (not used for fall protection)
- 4.8) Exchangeable rope clamp → see separate manual
Rope clamps to be changed by trained, competent persons only.
- 4.9) With extended dorsal attachment point
- 4.10) With rescue eyelet
- 4.11) With attachment point for rescue (no fall arrest eyelet)
- 4.12) With safety waistcoat (see separate instructions)

5.) Identification and warranty certificate

Information on the applied stickers corresponds to that on the supplied product.

- a) Product name
- b) Product number
- c) Size / length / Hip circumference
- d) Material
- e) Serial no.
- f) Month and year of manufacture



-
- g 1-x) Standards (international) + Year of issue
 - h 1-x) Certification number
 - i 1-x) Certification centre
 - j 1-x) Certification date
 - k 1-x) Max. number of people
 - l 1-x) Test load / guaranteed breaking forces
 - m 1-x) Max. load
 - n) Monitoring of production processes; inspection process
 - o) Source of declaration of conformity

The full declaration of conformity can be accessed via the following link: www.skylotec.com/downloads

6.) Individual information

7.) Control card

8.) List of certifying centres



DE **Gebrauchsanleitung**



Nutzung in Ordnung



Vorsicht bei der Nutzung



Lebensgefahr



Zusätzliche Absturzsicherung notwendig

Information – sorgfältig lesen

Die Anleitungen (i.1 „Allgemeine Anleitung“ und i.2 „Produktspezifische Anleitung“) müssen immer in Landessprache vorhanden sein. Sollte diese nicht vorliegen ist dies vor dem Weiterverkauf vom Verkäufer mit SKYLOTEC abzuklären. Die Anleitung muss dem Benutzer zur Verfügung gestellt werden.

Das vorliegende Gurtmodell entspricht nicht ALLEN der im Folgenden beschriebenen Eigenschaften. Es dient als Körperhaltevorrichtung für ein persönliches Absturzsicherungssystem nach EN 363. Vor der Erstbenutzung ist eine Prüfung des Tragekomforts und der Einstellbarkeit vom Anwender an einem sicheren Ort durchzuführen um sicherzustellen, dass der Sitzgurt die richtige Größe hat und über genügend Einstellmöglichkeiten verfügt und einen für die vorgesehene Anwendung angemessenen Grad des Komforts bietet. Hierbei ist zu beachten, dass die Sicherheit des Benutzers von der Wirksamkeit und der Haltbarkeit der gesamten Ausrüstung abhängt. Jegliche Instandsetzungen von beschädigten und/ oder defekten Gurten wird untersagt!

1.) Anwendung der Gurtanschlagösen

2.) Normen der Anschlagösen

Auffangöse EN 361; Rückhalteöse und seitliche Arbeitsplatzpositionierungösen EN 358; Sitzgurtöse EN 813; Rettungösen EN 1497 (Kennzeichnung/Label siehe Tabelle, Seite 6)

Die sternale Auffangöse (EN 361, gekennzeichnet mit A bzw. A/2) und die Sitzgurtöse (EN 813), sofern diese aus 2 textilen Schlaufen bestehen, nur paarweise verwenden und mittels Karabiner nach EN 362 verbinden. Die seitlichen Arbeitsplatzpositionierungösen (EN 358) sind ebenfalls immer paarweise zu verwenden.

Die seitlichen Arbeitsplatzpositionierungösen, die Rückhalteöse (EN 358), die Sitzgurtöse (EN 813) und die Rettungösen/ der Befestigungspunkt zur Rettung (EN 1497) dürfen nicht zu Auffangzwecken verwendet werden. Hierbei ist unbedingt zu beachten, dass für die Sicherheit des Benutzers eine zusätzliche Absturzsicherung notwendig ist und dass ein Anschlagpunkt verwendet werden muss, der sich mindestens auf Hüfthöhe befindet (siehe Bild 3.2, Seite 5).

Die Sitzgurtöse (EN 813) ist mit den Beinschlaufen verbunden, so dass die Beine bei der Verwendung der Öse angezogen werden,

um den Anwender in eine sitzende Position zu führen. Vor der ersten Benutzung sollte der Anwender den Tragekomfort an einem sicheren Ort testen und ggf. den Sitz des Gurtes korrigieren.

Ein Hüftgurt (EN 358) sollte nicht verwendet werden, wenn ein vorhersehbares Risiko besteht, dass der Benutzer hängt oder einer unbeabsichtigten Belastung durch den Gurt ausgesetzt ist. Es besteht eine mögliche Gefährdung bei der Verwendung (Kombination) von Rückhalteösen und Arbeitsplatzpositionierungsösen in einem Auffangsystem.

Rettungsgurte (EN 1497) sind dazu vorgesehen, während der normalen Arbeitstätigkeiten getragen zu werden. Vor der ersten Benutzung sollte der Anwender an einem sicheren Ort eine Hängepprüfung durchführen. Dabei ist sicherzustellen, dass die richtige Größe verwendet wird, genügend Einstellmöglichkeiten vorhanden sind und ein angemessener Komfort für die vorgesehene Anwendung geboten wird. Die Gefahren durch ein Hängetrauma sind zu beachten.

ACHTUNG: Besteht die sternale Auffangöse aus 2 Schlaufen (gekennzeichnet mit A/2) müssen diese bei der Rettung mit einem Karabiner EN 362 verbunden sein. (Abb. 4.11)

2.1) Verwendung dämpfende Verbindungsmittel in Kombination mit einem Auffanggurt

ACHTUNG: Auffanggurte mit einer max. Nennlast größer 100 kg dürfen nur mit falldämpfenden Elementen verwendet werden, die ebenfalls für die angegebene maximale Nennlast zugelassen sind.

2.2) Informationen Gurtlabel

1. Hersteller inkl. Anschrift
2. Größe
3. Anleitung beachten
4. Artikelbezeichnung
5. Relevante Normen + Ausgabejahr
6. Seriennummer
7. CE Kennzeichnung der überwachenden Stelle
8. Benutzeridentifizierung
9. Nächste Inspektion
10. Hersteller
11. Monat und Jahr der Herstellung
12. QR-Code
13. Interner Barcode
14. Artikelnummer
15. Handhabung der Verschlüsse
16. Hüftumfang
17. Max. Nennlast einschl. Werkzeug und Ausrüstung

2.3) Die Anschlagereinrichtung darf nur bei persönlicher Absturzsicherungsausrüstung benutzt werden und nicht bei Hebeeinrichtungen. Der Anschlagpunkt sollte sich möglichst senkrecht über dem

Anwender befinden. Befindet sich der Anschlagpunkt unterhalb, so besteht im Falle eines Sturzes die Gefahr des Aufschlagens auf tiefer gelegene Bauteile!

Befindet sich der Anschlagpunkt seitlich vom Anwender, so besteht die Gefahr des Anschlagens an seitliche Bauteile. Um einen Pendelsturz zu verhindern sollte die seitliche Bewegung zur Mittelachse auf ein Maximum von ca. 45° begrenzt werden. Sollte dies nicht möglich sein, oder größere Auslenkungen erforderlich sein, sollten keine einzelnen Anschlagpunkte verwendet werden, sondern ein System nach z.B. EN 795 Klasse D (Schiene) oder C (Seil).

2.4) Die Höhe des Anschlagpunktes und der benötigte Bodenfreiraum muss in jedem Fall ausreichend bemessen werden, um die Wirksamkeit des Systems zu gewährleisten (vgl. Abb. 2.3):

- Bremsstrecke des Falldämpfers Δl
- + 2x Ausgangslänge des Verbindungsmittel I (Abb. 2.1, 2.4)
- + Sicherheitsabstand, ca. 1m
- + ggf. Dehnung der Anschlageinrichtung (z. B. EN 795 B/C, Gebrauchsanleitung des Herstellers beachten)

3.) Auffanggurt anziehen

3.1) Vor jeder Benutzung den Auffanggurt auf Schäden überprüfen. Bei Beschlagteilen (Ösen und Verstellschnallen)

Nahtbildern und Gurtbändern auf Vollständigkeit, Verschleiss und Risse achten. Bei den geringsten Zweifeln hinsichtlich des sicheren Zustandes sofort der Benutzung entziehen.

3.2) Übersicht möglicher Verschlussmechanismen (Schnallen)
Die Verschlüsse und/oder die Einstellelemente müssen während der Benutzung regelmäßig überprüft werden.

3.3) Auffanggurt anziehen je nach Gurttypus

Jackenkonstruktion:

A: Auffanggurt wie eine Jacke anziehen; B: Schnalle auf Brusthöhe durch die Auffangöse einfädeln; C: Schnalle mit dem Gegenstück verschließen; D: Schnalle auf Beckenhöhe, falls vorhanden, wie auf dem Bild gezeigt schließen; E: Beide Beinschlaufen wie dargestellt mit der Schnalle verschließen. Dabei ist darauf zu achten, dass die Gurtbänder nicht verdreht sind; F: Der Gurt ist wie in Abb. 3.4 so einzustellen, dass zwei Finger zwischen Leib und Gurt Platz haben. Die Rückenplatte mit der Auffangöse soll zwischen den Schulterblättern liegen.

V-Konstruktion:

A: Mit den Beinen in die Beinschlaufen einsteigen, sodass die in B gezeigte Anseilschlaufe vorne ist. Das V-Gurtband wird mittig über den Kopf gezogen, sodass der Karabiner oberhalb des Beckens hängt; B: der Karabiner wird in die freie Schlaufe eingehängt; C: Korrekte Befestigung des Karabiners; D + E: Die Gurtbänder sollen so eingestellt werden, dass wie in Abb. 3.4 gezeigt zwei Finger zwischen Leib und Gurt Platz haben; F: Das V-Band soll

so eingestellt sein, dass ein aufrechter Stand gewährleistet ist und der Gurt eng anliegt.

Jackenkonstruktion 2:

A - C: Auffanggurt wie eine Jacke anziehen (Vgl. Jackenkonstruktion Bild A). Steg der Schnalle (kleinerer Teil) in den Rahmen einfädeln, sodass beide Schnallenkomponenten wie in C gezeigt aufeinander liegen; D: Schnalle auf Beckenhöhe, falls vorhanden, wie auf dem Bild gezeigt schließen; E: Beide Beinschlaufen wie auf dem Bild gezeigt mit der Schnalle verschließen. Dabei ist darauf zu achten, dass die Gurtbänder nicht verdreht sind; F: Der Gurt ist wie in Abb. 3.4 so einzustellen, dass zwei Finger zwischen Leib und Gurt Platz haben. Die Rückenplatte mit der Auffangöse soll zwischen den Schulterblättern liegen.

Hüftgurtkonstruktion einschließlich Brustgurt:

A: Mit den Beinen in die Beinschlaufen einsteigen, sodass die Anseilschleufe vorne ist. Die Schulterbänder werden wie eine Jacke angezogen; B: Beide Schnallen links und rechts neben der Befestigungsstruktur (Auffangöse) schließen; C: Beide Beinschlaufen wie auf dem Bild gezeigt mit der Schnalle verschließen. Dabei ist darauf zu achten, dass die Gurtbänder nicht verdreht sind; D: Der Gurt ist wie in Abb. 3.4 so einzustellen, dass zwei Finger zwischen Leib und Gurt Platz haben. Die Rückenplatte mit der Auffangöse soll zwischen den Schulterblättern liegen.

Hüftgurtkonstruktion:

A: Mit den Beinen in die Beinschlaufen einsteigen, sodass die Anseilschleufe vorne ist. B: Sofern Schnallen am Hüftgurtband (1) und/oder an den Beinschlaufen (2) vorhanden sind, diese schließen. C: Das Gurtband an der Hüfte und an den Beinen mit Hilfe der Schnallen so einstellen, dass zwei Finger zwischen Leib und Gurt Platz haben.

3.4) Der Gurt sollte so eingestellt werden, dass er fest aber bequem sitzt. Zwischen Körper und Gurtband sollten zwei Finger Platz haben.

4.) Eigenschaften

- 4.1) Teileelastisches Gurtband für max. Beweglichkeit
- 4.2) Gurte mit diesem Symbol in der Kennzeichnung sind nach EN ISO 15025-A flammhemmend
- 4.3) Fallindikator: Ausgelöst = Absturz erfolgt, Gurt aussondern.
- 4.4) Seewasserbeständig
- 4.5) Geprüft nach EN 361. Darf nur in Verbindung mit einem mitlaufenden Auffanggerät an fester Führung verwendet werden.
- 4.6) Sicherheitsmesser
- 4.7) Anschlagpunkte für das Sitzbrett (keine Absturzsicherung)
- 4.8) Austauschbare Seilklemme -> siehe separate Anleitung
Austausch nur durch einen geschulten Sachkundigen.
- 4.9) Mit verlängerter Rückenöse
- 4.10) Mit Rettungsösen
- 4.11) Mit Befestigungspunkt zur Rettung (keine Auffangöse)



4.12) Mit Warnweste (siehe separate Anleitung)

5.) Identifizierungs- und Gewährleistungszertifikat

Informationen auf den applizierten Aufklebern entsprechen denen des mitgelieferten Produktes.

- a) Produktname
- b) Artikelnummer
- c) Größe /Länge/ Hüftumfang
- d) Material
- e) Serien- Nr.
- f) Monat und Jahr der Herstellung
- g 1-x) Normen (international) + Ausgabejahr
- h 1-x) Zertifikatsnummer
- i 1-x) Zertifizierungsstelle
- j 1-x) Zertifikatsdatum
- k 1-x) Max. Personenzahl
- l 1-x) Prüflast/ zugesicherte Bruchkraft
- m1-x) Max. Belastung
- n) Fertigungsüberwachende Stelle; Kontrollverfahren
- o) Quelle Konformitätserklärung

Die vollständige Konformitätserklärung kann unter folgendem Link abgerufen werden: www.skylotec.com/downloads

6.) Individuelle Informationen

7.) Kontrollkarte

8.) Liste der zertifizierenden Stellen



IT Istruzioni d'uso



Utilizzo corretto



Attenzione durante l'utilizzo



Pericolo di morte



È necessario l'utilizzo di ulteriore sicurezza anticaduta

Informazioni – leggere attentamente

Le istruzioni d'uso (i.1 "Istruzioni generali", i.2 "Istruzioni specifiche per il prodotto") devono essere sempre disponibili nella lingua del paese. Qualora non dovessero essere presenti rivolgersi al rivenditore. Le istruzioni devono essere messe a disposizione dell'utente.

Questo modello di imbracatura non corrisponde a tutte le caratteristiche descritte di seguito. Questo serve come dispositivo di protezione individuale per realizzare un sistema di sicurezza anticaduta conforme EN 363. Prima di iniziare a utilizzare il dispositivo, effettuare un controllo della comodità e della regolabilità in un luogo sicuro per garantire che l'imbracatura bassa sia di dimensioni corrette, che siano assicurate sufficienti possibilità di regolazione e un adeguato livello di comfort per l'uso previsto. Si osservi a questo proposito che la sicurezza dell'utente è legata all'efficacia e alla resistenza dell'intera attrezzatura. È vietato effettuare riparazioni di imbracature danneggiate e/o difettose!

1.) Utilizzo degli anelli di ancoraggio

2.) Anelli e norme

Anello di ancoraggio EN 361; Anello di ritenuta dorsale e anelli laterali di posizionamento in postazione di lavoro EN 358; Anello dell'imbracatura di seduta EN 813; Capicorda di salvataggio EN 1497 (contrassegno/etichetta vedere tabella, pagina 6)

Se costituiti da 2 elementi di tessuto, l'anello di ancoraggio sternale (EN 361, contraddistinto da A o A/2) e l'anello dell'imbracatura (EN 813) di seduta devono essere utilizzati soltanto a coppie e collegati tramite moschettoni conformi EN 362. Gli anelli laterali di posizionamento (EN 358) in postazione di lavoro devono essere anch'essi utilizzati a coppie.

Gli occhielli di posizionamento laterale sul lavoro, l'occhiello di ritenuta (EN 358), l'occhiello della cintura di sicurezza (EN 813) e gli occhielli di salvataggio/punto di attacco per il salvataggio (EN 1497) non devono essere utilizzati per l'arresto della caduta. Si osservi quindi assolutamente che per la sicurezza dell'utente è necessario un ulteriore dispositivo anticaduta e che deve essere utilizzato il punto di ancoraggio posto per lo meno all'altezza dei fianchi (vedere la figura 3.2, pagina 5).



L'anello dell'imbracatura (EN 813) di seduta è collegato con i coscia-
li per cui, se viene utilizzato l'anello, essi devono essere indossati
per portare l'utente in posizione seduta. Prima di iniziare a utilizzare
il dispositivo, si consiglia di testare il comfort di indossabilità in un
luogo sicuro e, se necessario, di correggere la seduta dell'imbraca-
tura.

Non utilizzare un'imbracatura (EN 358) bassa qualora sussista un ri-
schio prevedibile che l'utente resti sospeso o che sia esposto
a un carico non intenzionale causato dall'imbracatura. L'uso (la com-
binazione) di anelli di ritenuta dorsali e di anelli di posizionamento
in postazione di lavoro in un sistema anticaduta può comportare dei
pericoli.

Le imbracature di salvataggio (EN 1497) sono destinate ad essere
indossate durante le normali attività lavorative. Prima del primo uti-
lizzo, l'utente deve effettuare una prova di sospensione in un luogo
sicuro. Questo dovrebbe essere fatto per assicurare che sia usata
la misura corretta, che sia disponibile una regolazione sufficiente e
che sia fornito un comfort adeguato per l'uso previsto. Bisogna
considerare i rischi del trauma da sospensione.

ATTENZIONE: se l'occhiello anticaduta sternale è composto da 2
occhielli (marcati A/2) devono essere collegati ad un moschettoni
EN 362 durante il salvataggio. (Fig. 4.11)

2.1) Anello dorsale con prolunga ergonomica.

ATTENZIONE: le imbracature complete con un carico nominale
massimo superiore a 100 kg possono essere utilizzate solo con
elementi di assorbimento di energia approvati anche per il carico
nominale massimo specificato.

2.2) Informazioni sull'etichetta dell'imbracatura

1. Produttore incl. indirizzo
2. Taglia
3. Osservare le istruzioni per l'uso
4. Denominazione articolo
5. Norme rilevanti + anno di pubblicazione
6. Numero di serie
7. Contrassegno CE dell'ente supervisore
8. Identificativo utente
9. Prossima ispezione
10. Produttore
11. Mese e anno di fabbricazione
12. Codice QR
13. Codice a barre interno
14. Codice articolo
15. Utilizzo delle chiusure
16. Circonferenza dei fianchi
17. Peso nominale massimo, inclusi utensili e attrezzatura





2.3) Il dispositivo di ancoraggio può essere utilizzato solo per dispositivi di protezione anticaduta personali e non per dispositivi di sollevamento. Il punto di ancoraggio deve trovarsi nella posizione più verticale possibile rispetto all'utente. Se il punto di ancoraggio si trova al di sotto di essa, in caso di caduta sussiste il pericolo di urtare sui componenti collocati più in basso!

Se il punto di ancoraggio si trova lateralmente rispetto all'utente, sussiste il pericolo di urtare sui componenti laterali. Per impedire una caduta con effetto pendolo, è opportuno limitare i movimenti laterali rispetto all'asse centrale a un massimo di ca. 45°. Qualora ciò non fosse possibile oppure qualora fossero necessarie deviazioni maggiori, non devono essere utilizzati punti di ancoraggio singoli bensì un sistema conforme ad es. alla norma EN 795 Classe D (guida) o C (funne).

2.4) L'altezza del punto di ancoraggio e il tirante d'aria devono essere in ogni caso tali da garantire l'efficacia del sistema (vedi Fig. 2.3):

- tratto di frenata dell'assorbitore di energia Δl
- + 2x lunghezza di origine del dispositivo di collegamento l (Fig. 2.1, 2.4)
- + distanza di sicurezza, circa 1m
- + eventuale dilatazione del dispositivo di ancoraggio (ad esempio EN 795 B/C, vedi Istruzioni per l'uso del produttore)

3.) Come indossare l'imbracatura

3.1) Prima di ogni utilizzo verificare se l'imbracatura anticaduta presenta danneggiamenti.

In caso di parti di metallo (anelli e fibbie di regolazione)

verificare se le cuciture e le cinghie presentano segni di usura e fenditure. In caso di dubbio riguardo allo stato del imbraco cessare immediatamente l'utilizzo.

3.2) Panoramica di possibili meccanismi di chiusura (fibbie)

Le chiusure e/o gli elementi di regolazione devono essere sottoposti a controlli regolari durante l'utilizzo.

3.3) Indossare l'imbracatura a seconda del tipo

Struttura a giacca:

- A: Indossare l'imbracatura anticaduta allo stesso modo di una giacca;
- B: Infilare la fibbia all'altezza del petto nell'anello di ancoraggio;
- C: Chiudere la fibbia agganciandola al contropezzo; D: Se disponibile, chiudere la fibbia all'altezza del bacino come illustrato nella figura;
- E: Chiudere i cosciali con la fibbia nel modo illustrato. Fare attenzione che le cinghie non siano attorcigliate; F: Come rappresentato nella figura 3.4, regolare l'imbracatura in modo tale che tra il corpo ed essa vi sia spazio per due dita. La piastra dorsale con l'anello di ancoraggio deve trovarsi tra le scapole.

Struttura a V:

- A: Infilare le gambe nei cosciali in modo che l'anello di attacco ventrale indicato in B sia davanti. Passare centralmente la cinghia





a V dalla testa in modo che il moschettone si trovi al di sopra del bacino B: agganciare il moschettone all'anello libero; C: Corretto fissaggio del moschettone; D + E: Come illustrato nella figura 3.4, regolare le cinghie in modo tale che tra il corpo e l'imbracatura vi sia spazio per due dita; F: Regolare la cinghia a V in modo da assicurare una posizione eretta e una stretta aderenza dell'imbracatura.

Struttura a giacca 2:

A - C: Indossare l'imbracatura anticaduta allo stesso modo di una giacca (vedere la struttura a giacca nella figura A). Infilare lo stelo della fibbia (la parte piccola) nel telaio in modo che i due elementi siano disposti l'uno sopra l'altro come rappresentato nella figura C; D: Se disponibile, chiudere la fibbia all'altezza del bacino come illustrato nella figura; E: Chiudere entrambi i cosciali con la fibbia come illustrato nella figura. Fare attenzione che le cinghie non siano attorcigliate; F: Come rappresentato nella figura 3.4, regolare l'imbracatura in modo tale che tra il corpo ed essa vi sia spazio per due dita. La piastra dorsale con l'anello di ancoraggio deve trovarsi tra le scapole.

Struttura dell'imbracatura bassa, inclusa quella per il torace:

A: Infilare le gambe nei cosciali, in modo che l'anello di attacco ventrale sia davanti. Indossare gli spillacci come una giacca; B: Chiudere entrambe le fibbie a destra e a sinistra a lato della struttura di fissaggio (anello di ancoraggio); C: Chiudere entrambi i cosciali con la fibbia come illustrato nella figura. Fare attenzione che le cinghie non siano attorcigliate; D: Come rappresentato nella figura 3.4, regolare l'imbracatura in modo tale che tra il corpo ed essa vi sia spazio per due dita. La piastra dorsale con l'anello di ancoraggio deve trovarsi tra le scapole.

Struttura dell'imbracatura bassa:

A: Infilare le gambe nei cosciali, in modo che l'anello di attacco ventrale sia davanti. B: Se presenti, chiudere le fibbie della cinghia dell'imbracatura bassa (1) e/o dei cosciali (2). C: Tramite le fibbie, regolare la cinghia dei fianchi e delle gambe in modo tale che tra il corpo e l'imbracatura vi sia spazio per due dita.

3.4) Controllo dell'imbracatura: regolare la cinghia in modo che derisca ma non strozzi gli arti. Tra corpo e cinghia deve esserci uno spazio di circa due dita.

4.) Particolarità

- 4.1) Cinghia parzialmente elastica per la massima mobilità e comodità
- 4.2) Ignifuga: testata secondo EN ISO 15025-A
- 4.3) Indicatore di caduta: se attivato = c'è stata una caduta e la cinghia viene scartata.
- 4.4) Resistente all'acqua marina
- 4.5) Testato secondo la EN 361. Utilizzare solo nei sistemi di risalita con dispositivo anticaduta con guida fissa
- 4.6) Lama di sicurezza





-
- 4.7) Occhielli per il fissaggio al sedile (non come sicurezza anticaduta)
 - 4.8) Bloccante per fune sostituibile → vedere istruzioni separate
La sostituzione deve essere effettuata solo da esperti istruiti.
 - 4.9) Con anello dorsale prolungato
 - 4.10) Con occhiello di salvataggio
 - 4.11) Con punto di attacco per il salvataggio (senza occhiello anticaduta)
 - 4.12) Con gilet di sicurezza (vedi istruzioni separate)

5.) Certificato di identificazione e di garanzia

Le informazioni sull'adesivo applicato corrispondono a quelle del prodotto fornito.

- a) Nome del prodotto
- b) Codice articolo
- c) Dimensioni / lunghezza / Circonferenza dei fianchi
- d) Materiale
- e) Nr. di serie
- f) Mese e anno di fabbricazione
- g 1-x) Norme (internazionali) + anno di pubblicazione
- h 1-x) Numero certificazione
- i 1-x) Ente di certificazione
- j 1-x) Data certificazione
- k 1-x) Numero max. di persone
- l 1-x) Carico omologato/ forza di rottura ammessa
- m 1-x) Carico max.
- n) Ente di vigilanza sulla produzione; procedura di controllo
- o) Fonte della dichiarazione di conformità

La dichiarazione di conformità completa è scaricabile dal seguente link: www.skylotec.com/downloads





6.) Informazione individuale

7.) Scheda di controllo

8.) Elenco degli organismi di certificazione



FR Instructions d'utilisation

-  Utilisation correcte
-  Attention pendant l'utilisation
-  Danger de mort
-  Sécurité antichute supplémentaire nécessaire

Informations : à lire attentivement

Les manuels (i.1 « Instructions générales », i.2 « Instructions propres au produit ») doivent toujours être disponibles dans la langue du pays. S'ils n'existent pas, contacter le revendeur. Les manuels doivent être mis à disposition de l'utilisateur. Ils doivent être lus et compris avant toute utilisation.

Ce harnais ne correspond pas à toutes les propriétés décrites ci-dessous. Sert de dispositif de maintien du corps pour un équipement personnel de sécurité antichute selon la norme EN 363. Avant la première utilisation, l'utilisateur doit contrôler le confort et le réglage dans un lieu sûr afin de s'assurer que le harnais cuissard est à la bonne taille, qu'il permet un réglage suffisant et qu'il offre un degré de confort adapté à l'utilisation prévue. Il convient de noter que la sécurité de l'utilisateur dépend de l'efficacité et de la solidité de l'ensemble du matériel. Toute réparation de harnais endommagés et/ou défectueux est interdite !

1.) Utilisation des anneaux

2.) Anneaux et normes

Anneau antichute EN 361 ; Anneau dorsal de retenue et anneaux latéraux de positionnement durant le travail EN 358 ; Anneau de harnais EN 813; Anneaux de sauvetage EN 1497 (marquage/label voir tableau page 6)

Dans la mesure où ils sont constitués de 2 élingues en tissu, uniquement utiliser l'anneau antichute sternal (EN 361, marqué A ou A/2) et l'anneau de harnais (EN 813) par paires et les assembler à l'aide d'un mousqueton selon la norme EN 362. Les anneaux latéraux de positionnement (EN 358) durant le travail doivent également toujours être utilisés par paires.

Les anneaux latéraux de positionnement sur le poste de travail, l'anneau de retenue (EN 358), l'anneau de la ceinture de sécurité (EN 813) et les anneaux de sauvetage/point d'attache pour le sauvetage (EN 1497) ne doivent pas être utilisés à des fins antichute. À ce sujet, noter impérativement qu'une sécurité antichute supplémentaire est nécessaire pour la sécurité de l'utilisateur et qu'il faut utiliser un point d'ancrage se situant au moins à hauteur des hanches (voir illustration 3.2, page 5).

L'anneau de harnais (EN 813) est relié aux boucles pour les jambes si bien que les jambes se replient lors de l'utilisation de l'anneau



pour amener l'utilisateur en position assise. Avant la première utilisation, l'utilisateur doit tester le confort dans un lieu sûr et corriger l'ajustement du harnais le cas échéant.

Ne pas utiliser de sangle (EN 358) au niveau des hanches lorsqu'il y a un risque prévisible que l'utilisateur se suspende ou soit exposé à une charge involontaire du harnais. L'utilisation (la combinaison) d'anneaux dorsaux de retenue et d'anneaux de positionnement durant le travail dans un système d'arrêt des chutes représente un risque potentiel.

Les ceintures de sauvetage (EN 1497) sont conçues pour être portées pendant les activités de travail normales. Avant la première utilisation, l'utilisateur doit effectuer un test de suspension dans un endroit sûr. Il faut s'assurer que la bonne taille est utilisée, qu'il y a suffisamment de possibilités de réglage et qu'un confort adéquat est offert pour l'utilisation prévue. Il convient de tenir compte des dangers liés à un traumatisme de suspension.

ATTENTION : Si l'antichute sternal est composé de 2 boucles (marquées A/2), celles-ci doivent être reliées à un mousqueton EN 362 lors du sauvetage. (Fig. 4.11)

2.1) Anneau dorsal rallongé (pour utilisation avec la sécurité anti-chute)

ATTENTION: Les harnais complets comportant une charge nominale maximale supérieure à 100 kg ne doivent être utilisés qu'avec des éléments absorbant l'énergie également approuvés pour la charge nominale maximale spécifiée.

2.2) Informations sur l'étiquette du harnais

1. Fabricant, adresse incluse
2. Taille
3. Respecter les instructions d'utilisation
4. Désignation de l'article
5. Normes pertinentes + année de publication
6. Numéro de série
7. Sigle CE de l'office de supervision
8. Identification de l'utilisateur
9. Prochaine inspection
10. Fabricant
11. Mois et année de fabrication
12. QR code
13. Code-barres interne
14. Référence
15. Manipulation des fermetures
16. Tour de hanches
17. Charge nominale max., outillage et matériel inclus

2.3) Le dispositif d'ancrage doit exclusivement être utilisé avec un équipement de protection antichute personnel et jamais avec un dispositif de levage. Dans la mesure du possible, le point d'ancrage





doit se situer à la verticale au-dessus de l'utilisateur. Si le point d'ancrage se situe au-dessous de l'utilisateur, il y a un risque de collision avec les composants installés à une hauteur inférieure en cas de chute !

Si le point d'ancrage se situe sur le côté de l'utilisateur, il y a un risque de collision avec les composants latéraux. Afin d'éviter toute chute en oscillation, limiter les déplacements latéraux par rapport à l'axe médian à un angle maximal d'env. 45°. Si cela s'avère impossible ou que des déviations plus importantes sont nécessaires, ne pas employer de points d'ancrage individuels mais plutôt un système conforme p. ex. à la norme EN 795, classe D (rail) ou C (corde).

2.4) La hauteur du point d'ancrage et la garde au sol requise doivent systématiquement être suffisantes afin de garantir l'efficacité du système (cf. fig. 2.3) :

- Distance de freinage de l'amortisseur antichute Δl
- + 2x longueur initiale du moyen de liaison (fig. 2.1, 2.4)
- + distance de sécurité, env. 1 m
- + le cas échéant, allongement du dispositif d'ancrage (p. ex. EN 795 B/C, respecter les instructions d'utilisation du fabricant)

3.) Mise en place du harnais anti-chute

3.1) Contrôler l'état du harnais avant chaque utilisation. Pour la bouclerie (œillet et clips de réglage)

Contrôler l'exhaustivité, l'usure et les fissures des soudures et des sangles. En cas de doute sur la sécurité, le retirer immédiatement du service.

3.2) Aperçu des mécanismes de fermeture potentiels (clips)
Les fermetures et/ou éléments de réglage doivent être régulièrement contrôlés pendant leur utilisation.

3.3) Mise en place du harnais selon le type d'équipement

Structure en forme de veste :

A : enfiler le harnais comme une veste ; B : passer le clip dans l'anneau antichute à hauteur de la poitrine ; C : fermer le clip avec la contre-pièce ; D : s'il y en a un, fermer le clip à hauteur du bassin comme indiqué sur l'illustration ; E : fermer les deux boucles pour les jambes avec le clip comme illustré. Veiller à ce que les sangles ne soient pas tordues ; F : ajuster le harnais comme à la fig. 3.4 de manière à ce que deux doigts puissent passer entre le corps et le harnais. La plaque arrière avec l'anneau antichute doit se trouver entre les omoplates.

Structure en V :

A : passer les jambes dans les boucles pour les jambes de manière à ce que la boucle de liaison indiquée en B se retrouve à l'avant. Enfiler le milieu de la sangle en V par-dessus la tête de sorte que le mousqueton soit accroché au-dessus du bassin ; B : accrocher le mousqueton dans l'élingue libre ; C : fixation correcte du





mousqueton ; D + E : ajuster les sangles de manière à ce que deux doigts puissent passer entre le corps et le harnais comme à la fig. 3.4 ; F : la sangle en V doit être réglée de manière à pouvoir se tenir debout et à ce que le harnais soit près du corps.

Structure en forme de veste 2 :

A - C : enfiler le harnais comme une veste (cf. structure en forme de veste illustration A). Passer la patte du clip (partie la plus petite) dans le cadre de sorte que les deux composants du clip reposent l'un sur l'autre comme indiqué en C ; D : s'il y en a un, fermer le clip à hauteur du bassin comme indiqué sur l'illustration ; E : fermer les deux boucles pour les jambes avec le clip comme indiqué sur l'illustration. Veiller à ce que les sangles ne soient pas tordues ; F : ajuster le harnais comme à la fig. 3.4 de manière à ce que deux doigts puissent passer entre le corps et le harnais. La plaque arrière avec l'anneau antichute doit se trouver entre les omoplates.

Structure en forme de sangle au niveau des hanches, sangle de poitrine comprise :

A : passer les jambes dans les boucles pour les jambes de manière à ce que la boucle de liaison se retrouve à l'avant. Enfiler les bandoulières comme une veste ; B : fermer les deux clips à gauche et à droite de la structure de fixation (anneau antichute) ; C : fermer les deux boucles pour les jambes avec le clip comme indiqué sur l'illustration. Veiller à ce que les sangles ne soient pas tordues ; D : ajuster le harnais comme à la fig. 3.4 de manière à ce que deux doigts puissent passer entre le corps et le harnais. La plaque arrière avec l'anneau antichute doit se trouver entre les omoplates.

Structure en forme de sangle au niveau des hanches :

A : passer les jambes dans les boucles pour les jambes de manière à ce que la boucle de liaison se retrouve à l'avant. B : si la sangle au niveau des hanches (1) et/ou les boucles pour les jambes (2) sont équipées de clips, les fermer. C : à l'aide des clips, ajuster la sangle sur les hanches et les jambes de manière à ce que deux doigts puissent passer entre le corps et le harnais.

3.4) Contrôle du harnais : le harnais doit bien enserrer le corps et être confortable. Il doit y avoir un espace suffisant pour le passage de deux doigts entre le corps et les sangles du harnais.

4.) Particularités

4.1) Sangles de harnais élastiques pour une liberté de mouvement max.

4.2) Ignifuge, contrôlé selon la norme EN ISO 15025-A

4.3) Indicateur de chute : déclenché = il y a eu une chute, retirer le harnais de la circulation

4.3) Indicateur de chute : déclenché = il y a eu une chute, retirer le harnais du service.

4.4) Résistant à l'eau de mer.





- 4.5) Testé selon la norme EN 361 Utilisation uniquement en tant que ligne de vie pour la montée sur guidage fixe.
- 4.6) Couteau de sécurité.
- 4.7) Anneaux pour fixation du siège (pas de sécurité anti-chute).
- 4.8) Bloqueur de câble échangeable → voir la notice séparée
- Remplacement uniquement par un spécialiste.
- 4.9) Avec anneau dorsal rallongé
- 4.10) Avec boucle de sauvetage.
- 4.11) Avec point d'attache pour le sauvetage (pas d'anneau d'arrêt)
- 4.12) Avec gilet de sécurité (voir instructions séparées)

5.) Certificat d'identification et de garantie

Les informations indiquées sur les autocollants apposés correspondent à celles du produit livré.

- a) Nom produit
- b) Référence produit
- c) Dimensions / longueur / Tour de hanches
- d) Matière
- e) N° de série
- f) Mois et année de fabrication
- g 1-x) Normes (internationales) + année de publication
- h 1-x) Numéro de certification
- i 1-x) Centre de certification
- j 1-x) Date de certification
- k 1-x) Nombre de personne max.
- l 1-x) Charge de test/force de rupture garantie
- m1-x) Charge max.
- n) Centre de contrôle de la fabrication ; méthode de contrôle
- o) Source déclaration de conformité

La déclaration de conformité complète est disponible sur le lien suivant : www.skylotec.com/downloads

6.) Informations de l'individual

7.) Fiche de contrôle

8.) Liste des organismes de certification



ES Instrucciones de uso



Uso correcto



Precauciones antes de utilizar



Peligro de muerte



Se requiere sistema adicional de protección contra caídas

Lea la siguiente información con detenimiento

Las instrucciones (i.1 “Instrucciones generales” y i.2 “Instrucciones específicas del producto”) siempre deben estar disponibles en el idioma del país de destino. Si no fuera el caso, deberá ponerse en contacto con el distribuidor. Las instrucciones deben ponerse a disposición del usuario.

Las propiedades del presente modelo de arnés no se corresponden totalmente con las propiedades descritas a continuación. Sirve como dispositivo de sujeción del cuerpo para un sistema de protección individual contra caídas de conformidad con la norma EN 363. Antes de utilizarlo por primera vez, el usuario deberá realizar una prueba de comodidad de uso y facilidad de ajuste en un lugar seguro para garantizar que el arnés de asiento es de la talla adecuada y cuenta con suficientes opciones de ajuste y un grado de comodidad adecuado para el uso previsto. Al llevar a cabo dicha prueba, deberá tenerse en cuenta que la seguridad del usuario depende de la eficacia y la durabilidad del equipo en su conjunto. ¡Se prohíbe llevar a cabo cualquier tipo de reparación de arneses dañados o defectuosos!

1.) Uso de las anillas

2.) Anillas y normas

Anilla de sujeción EN 361; anilla de sujeción dorsal y anillas de posición en el lugar de trabajo EN 358; anilla del arnés de cintura EN 813; Anillas de rescate EN 1497 (para la marca o la etiqueta consulte la tabla de la página 6)

Siempre que las anillas de sujeción esternas (EN 361, marcadas con A o A/2) y la anilla del arnés de cintura (EN 813) estén compuestas por dos lazos textiles, deberán usarse exclusivamente por pares y conectarse mediante un mosquetón conforme a la norma EN 362. Las dos anillas laterales de posición (EN 358) en el lugar de trabajo también deberán usarse siempre por pares.

Las argollas de posicionamiento lateral del trabajo, la argolla de retención (EN 358), la argolla del cinturón de seguridad (EN 813) y las argollas de rescate/punto de enganche para el rescate (EN 1497) no deben utilizarse para la detención de caídas. A este respecto, deberá tenerse en cuenta que se requiere un sistema adicional de protección frente a caídas para garantizar la seguridad del usuario; asimismo, deberá tenerse en cuenta que debe emplearse un punto



de anclaje que esté ubicado al menos a la altura de las caderas (véase la imagen 3.2, página 5).

La anilla del arnés de cintura (EN 813) está conectada a la pernera, de manera que, al usar la anilla, las piernas queden apretadas con el fin de que el usuario adopte una posición sentada. Antes de usar el arnés por primera vez, el usuario debería realizar una prueba de comodidad de uso; dicha prueba deberá llevarse a cabo en un lugar seguro, y, en caso necesario, deberá corregirse el ajuste del arnés.

No debería usarse un arnés (EN 358) para la cintura si existe un riesgo predecible de que el usuario quede colgado o se vea sometido a una carga accidental provocada por el arnés. Es posible que exista peligro al usar (combinar) anillas de sujeción dorsal y anillas de posición en el lugar de trabajo en un sistema de sujeción.

Los arneses de rescate (EN 1497) están destinados a ser utilizados durante las actividades laborales normales. Antes del primer uso, el usuario debe realizar una prueba de suspensión en un lugar seguro. Esto debe hacerse para garantizar que se utiliza la talla correcta, que se dispone de un ajuste suficiente y que se proporciona la comodidad adecuada para el uso previsto. Hay que tener en cuenta los riesgos del traumatismo por suspensión.

ATENCIÓN: Si el ojal anticaída esternal consta de 2 bucles (marcados A/2), deben conectarse a un mosquetón EN 362 durante el rescate. (Fig. 4.11)

2.1) Uso de elementos de amarre amortiguadores en combinación con un arnés anticaídas

PRECAUCIÓN: Los arneses de cuerpo completo con una carga nominal máxima superior a 100 kg solo se pueden usar con elementos absorbentes de energía que también estén aprobados para la carga nominal máxima especificada.

2.2) Información recogida en la etiqueta del arnés

1. El fabricante y su dirección
2. Talla
3. Indicación sobre la necesidad de seguir las instrucciones de uso
4. Denominación del artículo
5. Normas relevantes y año de emisión
6. Número de serie
7. Marcado CE del organismo de supervisión
8. Identificación de usuarios
9. Próxima inspección
10. Fabricante
11. Mes y año de fabricación
12. Código QR
13. Código de barras interno
14. Número de artículo
15. Manejo de los elementos de bloqueo





16. Contorno de la cintura

17. Carga nominal máx. incluyendo herramientas y equipo

2.3) El dispositivo de anclaje solo debe ser utilizado con equipos anticaídas personales, no con dispositivos elevadores. El punto de anclaje debe encontrarse en una posición lo más vertical posible sobre el usuario. ¡Si el punto de anclaje está por debajo, en caso de caída hay peligro de golpearse con algún componente situado más abajo!

Si el punto de anclaje se encuentra a un lado del usuario, hay peligro de golpearse con algún componente situado a un lado. A fin de evitar una caída en péndulo, el movimiento lateral con respecto al eje medio debe limitarse a un máximo de aproximadamente 45 grados; si ello no fuera posible o si fuese necesario realizar desplazamientos mayores, no deberán usarse puntos de anclaje individuales, sino elegir un sistema que cumpla con los requisitos para, por ejemplo, la clase D (riel) o C (cuerda) de la norma EN 795.

2.4) La altura del punto de anclaje y el espacio libre necesario hasta el suelo deben ser siempre suficientes para garantizar la efectividad del sistema (véase la fig. 2.3):

Distancia de frenado del absorbedor de energía Δl

+ 2x Longitud de salida del elemento de amarre l (fig. 2.1 y 2.4)

+ Distancia de seguridad de aproximadamente 1 metro

+ Si procede, la extensión del dispositivo de anclaje (por ejemplo, norma EN 795 B/C; siga las instrucciones de uso del fabricante)

3.) Apretar el arnés de sujeción

3.1) Antes de cada uso deberá comprobarse que el arnés anticaídas no esté dañado.

Compruebe que las piezas metálicas (ojetes de metal y hebillas de ajuste), las costuras y las correas estén íntegras y no presenten signos de desgaste ni desgarros. En caso de dudas en cuanto a si presenta un estado seguro, descartar inmediatamente el uso.

3.2) Resumen de los posibles mecanismos de bloqueo (hebillas rápidas). Los elementos de bloqueo o los elementos de ajuste deberán comprobarse con regularidad mientras se estén usando.

3.3) Apriete el arnés anticaídas según el tipo de arnés

Configuración de chaqueta:

A: póngase el arnés anticaídas como una chaqueta; B: pase la hebilla rápida a la altura del pecho a través de la anilla de sujeción; C: cierre la hebilla rápida con la pieza opuesta; D: si dispone de una hebilla rápida, ciérrela a la altura de la pelvis como se muestra en la imagen; E: cierre las dos perneras con la hebilla rápida como se muestra en la imagen; al hacerlo, asegúrese de no torcer las correas; F: el arnés debe ajustarse como se muestra en la fig. 3.4, de manera que haya espacio para dos dedos entre el cuerpo y el arnés. La placa dorsal con la anilla de sujeción debe quedar entre los omóplatos.





Configuración en V:

A: meta las piernas en las perneras, de manera que el lazo de sujeción mostrado en B quede en la parte delantera. La correa en V se pasa por su parte central por encima de la cabeza, de manera que el mosquetón cuelgue por encima de la pelvis; B: el mosquetón se cuelga del lazo libre; C: sujeción correcta del mosquetón; D + E: las correas deben ajustarse de tal manera que haya espacio para dos dedos entre el cuerpo y el arnés, como se muestra en la fig. 3.4; F: La cinta en V debe ajustarse de tal manera que se garantice una estabilidad correcta y el arnés quede pegado al cuerpo.

Configuración de chaqueta 2:

A-C: póngase el arnés anticaídas como una chaqueta (véase la configuración de chaqueta de la imagen A). Pase la trabilla de la hebilla rápida (pieza pequeña) por el marco, de manera que los dos componentes de la hebilla queden superpuestos, como se muestra en C; D: si dispone de una hebilla rápida, ciérrela a la altura de la pelvis como se muestra en la imagen; E: cierre las dos perneras con la hebilla rápida como se muestra en la imagen; al hacerlo, asegúrese de no torcer las correas; F: el arnés debe ajustarse como se muestra en la fig. 3.4, de manera que haya espacio para dos dedos entre el cuerpo y el arnés. La placa dorsal con la anilla de sujeción debe quedar entre los omóplatos.

Configuración de arnés para la cintura con arnés de pecho incluido:

A: meta las piernas en las perneras, de manera que el lazo de sujeción quede en la parte delantera. Las correas para el hombro se ponen como una chaqueta; B: cierre las dos hebillas a la izquierda y la derecha junto a la estructura de sujeción (anilla de sujeción); C: cierre las dos perneras con la hebilla rápida como se muestra en la imagen; al hacerlo, asegúrese de no torcer las correas; D: el arnés debe ajustarse como se muestra en la fig. 3.4, de manera que haya espacio para dos dedos entre el cuerpo y el arnés. La placa dorsal con la anilla de sujeción debe quedar entre los omóplatos.

Configuración de arnés para la cintura:

A: meta las piernas en las perneras, de manera que el lazo de sujeción quede en la parte delantera. B: siempre que la correa del arnés para la cintura (1) o las perneras (2) incorporen hebillas, cierre estas últimas. C: ajuste la correa a la cintura y las piernas con ayuda de las hebillas, de tal manera que haya espacio para dos dedos entre el cuerpo y la correa.

3.4) Control del arnés de sujeción: ajustar el arnés de forma que esté bien colocado y resulte cómodo. Deben quedar dos dedos de espacio entre el cuerpo y la cinta.





4.) Particularidades

- 4.1) Cinta parcialmente elástica para una máx. movilidad
- 4.2) Retardante de llama; verificado conforme a la norma EN ISO 15025-A
- 4.3) Indicador de caída: activado = en caso de producirse una caída, deseche el arnés
- 4.4) Resistente al agua de mar
- 4.5) Verificado según EN 361. Uso exclusivamente en una guía fija en el protector de ascenso.
- 4.6) Cuchilla de seguridad
- 4.7) Anillas para fijar el asiento (no son para la protección contra caídas)
- 4.8) Sujeta cuerda desmontable → véanse las instrucciones aparte
La sustitución debe ser realizada únicamente por el servicio especializado cualificado.
- 4.9) Con anilla dorsal alargada
- 4.10) Con anilla de rescate
- 4.11) Con punto de enganche para el rescate (sin ojal anticaídas)
- 4.12) Con chaleco de seguridad (ver instrucciones separadas)

5.) Certificado de identificación y de garantía

Los datos en los adhesivos aplicados se corresponden con los del producto suministrado.

- a) Nombre del producto
- b) Número de artículo
- c) Tamaño/longitud / Contorno de la cintura
- d) Material
- e) N.º de serie
- f) Mes y año de fabricación
- g 1-x) Normas (internacionales) + Año de emisión
- h 1-x) Número de certificado
- i 1-x) Organismo de certificación
- j 1-x) Fecha de certificado
- k 1-x) Número máximo de personas
- l 1-x) Carga de prueba/Resistencia a la rotura garantizada
- m 1-x) Carga máx.
- n) Organismo de control de producción; procedimiento de control
- o) Fuente declaración de conformidad

Puede acceder a la declaración de conformidad íntegra en el enlace siguiente: www.skylotec.com/downloads





6.) Tarjeta de control Información de la persona

7.) Tarjeta de control

8.) Lista de organismos de certificación



PT Instruções de serviço

-  Utilização em condições
-  Cuidado durante a utilização
-  Perigo de morte
-  Necessária proteção contra quedas adicional

Informação – ler cuidadosamente

As instruções (i.1 “Instruções gerais” e i.2 “Instruções específicas do produto”) têm de ser sempre disponibilizadas no idioma nacional. Caso tal não aconteça, deverá entrar em contacto com o vendedor. Os manuais de instruções têm de ser colocados à disposição do utilizador.

O presente modelo de cinto não corresponde a todas as características descritas a seguir. Serve como dispositivo de fixação ao corpo para um sistema de proteção contra quedas em conformidade com a norma EN 363. Antes da primeira utilização deve ser feita uma verificação do conforto de utilização e da capacidade de ajuste pelo utilizador, num local seguro, de modo a assegurar que o tamanho do arnês de cintura esteja certo e que as capacidades de ajuste sejam suficientes, proporcionando assim o grau de conforto adequado à utilização prevista. Importa não esquecer que a segurança do utilizador depende da eficácia e da vida útil de todo o equipamento. É proibida toda e qualquer reparação de correias danificadas e/ou defeituosas!

1.) Utilização dos olhais

2.) Olhais e normas

Olhal antiqueda EN 361; olhal de retenção e olhal lateral de posicionamento no local de trabalho EN 358; olhal do arnês de cintura EN 813; Tampões de socorro EN 1497 (para informações sobre a referência/etiqueta, consulte a tabela da página 6)

Sempre que forem constituídos por 2 laços têxteis, o olhal antiqueda esternal (EN 361, identificado pela referência A ou A/2) e o olhal do arnês de cintura (EN 813) só podem ser utilizados aos pares, e só devem ser presos com mosquetões de acordo com a norma EN 362. Os olhais laterais de posicionamento no local de trabalho (EN 358) também têm sempre de ser utilizados aos pares.

Os olhais de posicionamento lateral, a argola de retenção (EN 358), a argola de cinto de segurança (EN 813) e os olhais/ponto de fixação para salvamento (EN 1497) não devem ser utilizados para efeitos de paragem de quedas. Neste caso é imprescindível ter em atenção que, para proteção do utilizador, é necessária uma proteção contra quedas adicional e que tem de ser utilizado um ponto de ancoragem localizado, pelo menos, à altura das coxas (consulte a figura 3.2, página 5).



O olhal do arnês de cintura (EN 813) está ligado aos laços das pernas de modo que, quando os olhais forem utilizados, as pernas sejam puxadas, fazendo com que o utilizador assuma uma posição sentada. Antes da primeira utilização, o utilizador tem de proceder à verificação do conforto de utilização e da capacidade de ajuste, e, se necessário, tem de corrigir a posição e o aperto das correias. Não deve ser utilizado um cinto (EN 358) para anca sempre que haja um risco previsível de o utilizador ficar pendurado ou de o cinto ser sujeito a uma carga involuntária e accidental. A utilização (combinação) de olhais de retenção e de olhais de posicionamento no local de trabalho num sistema antiqueda representa um risco de eventuais perigos para o utilizador.

Os arreios de salvamento (EN 1497) destinam-se a ser usados durante as actividades normais de trabalho. Antes da primeira utilização, o utilizador deve efectuar um teste de suspensão num local seguro. Isto deve ser feito para assegurar que o tamanho correcto é utilizado, que existe ajuste suficiente e que é proporcionado o conforto adequado para a utilização pretendida. Os perigos de traumas de suspensão devem ser considerados.

ATENÇÃO: Se o ilhó de paragem da queda do esterno consistir em 2 laços (marcados A/2) devem ser ligados a um mosquetão EN 362 durante o salvamento. (Fig. 4.11)

2.1) Olhal das costas prolongado (adequado para ser utilizado como protecção antiqueda)

CUIDADO: Os chicotes de corpo inteiro com uma carga nominal máxima superior a 100 kg só podem ser usados com elementos absorvedores de energia que também são aprovados para a carga nominal máxima especificada.

2.2) Informações da etiqueta do cinto

1. Fabricante incl. endereço
2. Tamanho
3. Cumpra as indicações do manual de instruções de utilização
4. Designação do artigo
5. Normas relevantes e ano de emissão
6. Número de série
7. Marca CE do organismo notificado
8. Identificação do utilizador
9. Próxima inspeção
10. Fabricante
11. Mês e ano de fabrico
12. Código QR
13. Código de barras interno
14. Número de artigo
15. Manuseamento dos fechos
16. Perímetro da anca
17. Carga nominal máx. incl. ferramentas e equipamento





2.3) O dispositivo de ancoragem só pode ser utilizado com equipamento individual de proteção contra quedas em altura e nunca com equipamentos de elevação. O ponto de ancoragem deve ficar o mais possível na vertical, por cima do utilizador. Se o ponto de ancoragem ficar por baixo, em caso de queda existe o perigo de embate contra componentes que estejam mais em baixo!

Se o ponto de ancoragem estiver posicionado lateralmente em relação ao utilizador, existe o perigo de embate contra componentes laterais. A fim de evitar o risco de queda pendular, o deslocamento lateral em relação ao eixo central deve limitar-se a um ângulo de aprox. 45°. Caso isso não seja possível, ou se forem necessários desvios maiores, não devem ser utilizados pontos de ancoragem individuais, mas um sistema em conformidade com, por ex., a norma EN 795 classe D (calha) ou C (corda).

2.4) A altura do ponto de ancoragem e do espaço livre necessário em relação ao solo devem ser sempre calculados de modo a garantir a eficácia do sistema (cons. fig. 2.3):

Distância de travagem do amortecedor de quedas Δl

+ 2x comprimento inicial do dispositivo de ligação l (figs. 2.1, 2.4)

+ distância de segurança, aprox. 1 m

+ event. alongamento do dispositivo de ancoragem (p. ex., conforme estipulado na norma EN 795 B/C, consulte as instruções de utilização do fabricante)

3.) Colocar o cinto de retenção

3.1) Verifique sempre o arnês antiqueda antes de cada utilização, para comprovar que não apresenta danos. No caso das ferragens (olhais e fivelas de ajuste), verifique as costuras e as correias, para comprovar que estão completas e não apresentam desgaste nem fissuras. No caso de dúvidas sobre o estado de segurança, retirar imediatamente da utilização.

3.2) Vista geral de possíveis mecanismos de fecho (fivelas) Durante a utilização, os fechos e/ou os elementos de ajuste têm de ser regularmente verificados.

3.3) Coloque o cinto de retenção conforme o tipo de cinto

Modelo semelhante a um casaco:

A: vista o arnês antiqueda como se fosse um casaco; B: passe a fivela à altura do peito pelo olhal antiqueda; C: feche a fivela com o respetivo componente de fecho; D: se houver uma fivela à altura da bacia, feche-a da forma indicada na figura; E: feche os dois laços das pernas com a fivela, da forma mostrada. Ao fazê-lo, tenha cuidado para que as correias não fiquem torcidas; F: ajuste a correia da forma indicada na figura 3.4, de modo a caberem dois dedos entre o corpo e a correia. A placa dorsal com o olhal antiqueda deve ficar entre as omoplatas.

Modelo em V:

A: enfie as pernas nos laços das pernas de modo que o laço de passagem mostrado em B fique voltado para a frente. Passe





a correia em V por cima da cabeça, a meio, de modo que o mosquetão fique pendurado acima da bacia; B: o mosquetão é preso ao laço livre; C: fixação correta do mosquetão; D + E: deve ajustar as correias de modo que, como é mostrado na figura 3.4, caibam dois dedos entre o corpo e a correia; F: ajuste a correia em V de modo a garantir uma posição vertical e que a correia fique justa ao corpo.

Modelo semelhante a um casaco 2:

A - C: vista o arnês antiqueda como se fosse um casaco (cons. o modelo semelhante a um casaco da figura A). Introduza o espigão da fivela (peça mais pequena) na armação, de modo que os dois componentes da fivela fiquem um sobre o outro, tal como mostrado em C; D: se houver uma fivela à altura da bacia, feche-a da forma indicada na figura; E: feche os dois laços das pernas com a fivela, da forma mostrada na figura. Ao fazê-lo, tenha cuidado para que as correias não fiquem torcidas; F: ajuste a correia da forma indicada na figura 3.4, de modo a caberem dois dedos entre o corpo e a correia. A placa dorsal com o olhal antiqueda deve ficar entre as omoplatas.

Modelo de cinto para anca com correia de peito:

A: enfie as pernas nos laços das pernas de modo que o laço de passagem fique voltado para a frente. Enfie as correia de ombro como se estivesse a vestir um casaco; B: feche as duas fivelas esquerda e direita ao pé da estrutura de fixação (olhal antiqueda); C: feche os dois laços das pernas com a fivela, da forma mostrada na figura. Ao fazê-lo, tenha cuidado para que as correias não fiquem torcidas; D: ajuste a correia da forma indicada na figura 3.4, de modo a caberem dois dedos entre o corpo e a correia. A placa dorsal com o olhal antiqueda deve ficar entre as omoplatas.

Modelo de cinto para anca:

A: enfie as pernas nos laços das pernas de modo que o laço de passagem fique voltado para a frente. B: sempre que existirem fivelas na correia para anca (1) e/ou nos laços das pernas (2), feche-as. C: ajuste a correia nas coxas e nas pernas com a ajuda das fivelas, de modo a caberem dois dedos entre o corpo e a correia.

3.4) Controlo do cinto de retenção: Ajustar o cinto, de forma a ficar firme, mas confortável. Entre o corpo e a fita do cinto devem ficar dois dedos de espaço.

4.) Particularidades

4.1) Fita do cinto parcialmente elástica para permitir mobilidade máxima

4.2) Inibidor de chamas, testado segundo a norma EN ISO 15025-A

4.3) Indicador de queda: Ativado = depois de ocorrida a queda em altura, eliminar o cinto.

4.4) Resistente à água do mar



4.5) Testado segundo a norma EN 361. Utilização exclusiva para proteção em subidas com guiamento fixo.

4.6) Faca de segurança

4.7) Olhais para fixação da tábua de assento (sem proteção antiqueda)

4.8) Grampos de cabo permutáveis → vide as instruções em separado

Substituição apenas por especialistas com formação.

4.9) Com olhal das costas prolongado

4.10) Com olhal de salvamento

4.11) Com ponto de fixação para salvamento (sem ilhós de paragem de queda)

4.12) Com colete de segurança (ver instruções em separado)

5.) Certificado de identificação e de garantia

As informações constantes dos autocolantes aplicados correspondem ao produto fornecido.

a) Designação do produto

b) Número de artigo

c) Altura/comprimento/perímetro da anca

d) Material

e) N.º de série

f) Mês e ano de fabrico

g 1-x) Normas (internacionais) + ano de emissão

h 1-x) Número do certificado

i 1-x) Organismo notificado

j 1-x) Data do certificado

k 1-x) N.º máximo de pessoal

l 1-x) Carga de ensaio/força de rutura garantida

m1-x) Carga máxima

n) Entidade monitorizadora do fabrico; processo de controlo

o) Origem da declaração de conformidade

Poderá consultar o certificado de conformidade integral em: www.skylotec.com/download

6.) Informação Pessoal

7.) Cartão de controlo

8.) Lista dos organismos notificados

NL Gebruiksaanwijzing



Gebruik ok



Voorzichtig bij gebruik



Levensgevaar



Extra valbeveiliging veiligheid vereist

Informatie - zorgvuldig lezen

De instructies (i.1 "Algemene instructies", i.2 "Productspecifieke instructies") moeten altijd beschikbaar zijn in de nationale taal. Als de taal niet beschikbaar is, moet contact worden opgenomen met de dealer. De instructies moeten aan de gebruiker ter beschikking worden gesteld.

Het beschreven gordelmodel heeft niet alle onderstaande eigenschappen. Het dient als lichaamsdraagvoorziening voor een persoonlijk valbeschermingssysteem conform EN 363. Vóór het eerste gebruik moet de gebruiker het draagcomfort en de verstelbaarheid op een veilige plaats controleren om er zeker van te zijn dat de zitgordel de juiste maat heeft, voldoende verstelmogelijkheden heeft en een op het beoogde gebruik afgestemd comfortniveau biedt. Houd er rekening mee dat de veiligheid van de gebruiker afhangt van de effectiviteit en duurzaamheid van de gehele uitrusting. Alle reparaties aan beschadigde en/of defecte gordels zijn verboden!

1.) Gebruik van de ogen

2.) Ogen en normen

Valbeveiligsoog EN 361; positioneringsoog achterzijde en zijdelingse werkpositioneringsogen EN 358; zitgordeloo EN 813; Reddingsogen EN 1497 (markering/label zie tabel, pagina 6)

Het stervormig oog (EN 361, gemarkeerd met A of A/2) en het zitgordeloo (EN 813), indien deze bestaan uit 2 lussen van textiel, uitsluitend in paren gebruiken en met karabijnhaken bevestigen conform EN 362. De zijdelingse werkpositioneringsogen (EN 358) moeten ook altijd per paar worden gebruikt.

De nokken voor zijdelingse werkpositionering, de nok voor veiligheidsgordels (EN 358), de nok voor veiligheidsgordels (EN 813) en de nokken voor reddingsoperaties/bevestigingspunt voor reddingsoperaties (EN 1497) mogen niet worden gebruikt voor valbeveiliging. Het is belangrijk op te merken dat voor de veiligheid van de gebruiker een extra valbeveiliging is vereist en dat er een aanslagpunt moet worden gebruikt dat zich ten minste op heuphoogte bevindt (zie afbeelding 3.2, blz. 5).

Het zitgordeloo (EN 813) is met de beenlussen verbonden, zodat de benen worden aangetrokken wanneer het oogje wordt gebruikt om de gebruiker naar een zittende positie te leiden. Voorafgaand aan

het eerst gebruik moet de gebruiker het draagcomfort op een veilige plaats testen en, indien nodig, de zitting van de gordels corrigeren. Een heupband (EN 358) mag niet worden gebruikt als er een te verwachten risico is dat de gebruiker hangt of wordt blootgesteld aan een onbedoelde belasting door de gordel. Er bestaat een potentieel gevaar bij het gebruik (de combinatie) van het positioneringsoog aan de achterzijde en werkpositioneringsogen in een valbeveiligingssysteem.

Reddingsharnassen (EN 1497) zijn bedoeld om tijdens normale werkzaamheden te worden gedragen. Vóór het eerste gebruik dient de gebruiker op een veilige plaats een ophangingstest uit te voeren. Dit moet worden gedaan om ervoor te zorgen dat de juiste maat wordt gebruikt, dat er voldoende verstelmogelijkheden zijn en dat er voldoende comfort wordt geboden voor het beoogde gebruik. De gevaren van ophangingstrauma's moeten worden overwogen.

ATTENTIE: Indien het sternale valstopoog uit 2 lussen bestaat (gemarkeerd met A/2) moeten deze tijdens de redding aan een EN 362 karabiner worden bevestigd. (Fig. 4.11)

2.1) Verlengd rugoog (geschikt voor gebruik als valbescherming)

LET OP: Full body harnassen met een maximale nominale belasting hoger dan 100 kg mogen alleen worden gebruikt met energie-absorberende elementen die ook zijn goedgekeurd voor de gespecificeerde maximale nominale belasting.

2.2) Informatie gordellabel

1. Fabrikant incl. adres
2. Maat
3. Handleiding naleven
4. Artikelbeschrijving
5. Relevante normen + jaar van uitgave
6. Serienummer
7. CE-markering van controle instantie
8. Identificatie van gebruikers
9. Volgende inspectie
10. Fabrikant
11. Maand en jaar van fabricage
12. QR-code
13. Interne barcode
14. Artikelnummer
15. Omgang met de sluitingen
16. Heupomvang
17. Max. nominale belasting incl. gereedschap en uitrusting

2.3) De aanslagvoorziening mag alleen worden gebruikt met persoonlijke valbeveiligingsvoorzieningen en niet met hefwerktuigen. Het verankeringspunt moet zich zo verticaal mogelijk boven de gebruiker be-



.....
vinden. Als het verankeringspunt zich onder het punt bevindt, bestaat bij een val het risico dat lagere onderdelen geraakt worden!

Als het verankeringspunt zich aan de zijkant van de gebruiker bevindt, bestaat het risico dat de onderdelen aan de zijkant worden geraakt. Om een slingerval te voorkomen, mag de zijdelingse beweging naar de centrale as maximaal ca. 45° bedragen. Is dit niet mogelijk of zijn er grotere afbuigingen nodig, dienen er geen afzonderlijke verankeringspunten gebruikt te worden, maar een systeem conform bijv. EN 795 klasse D (rail) of C (lijn).

2.4) De hoogte van het verankeringspunt en het benodigde vloeroppervlak moet in ieder geval voldoende zijn om een effectief gebruik van het systeem te garanderen (zie afb. 2.3):

remweg van de valdemper Δl

+ originele lengte van het verbindingsmiddel l (afb. 2.1, 2.4)

+ veiligheidsafstand, ca. 1m

+ evt. rekking van de aanslagvoorziening (bv. EN 795 B/C, gebruiksaanwijzing van de fabrikant in acht nemen)

3.) Opvanggordel aantrekken

3.1) Controleer de opvanggordel voor elk gebruik op schade. Bij beslagdelen (ogen en verstelbare gespen) controleer naden en riemen op volledigheid, slijtage en scheuren. Bij twijfel over een veilige toestand het gebruik direct staken.

3.2) Overzicht van mogelijke sluitsystemen (gespen)

De sluitingen en /of de verstelelementen moeten tijdens gebruik regelmatig worden gecontroleerd.

3.3) Opvanggordel aantrekken, afhankelijk van het type gordel

Jack-constructie:

A: Trek de opvanggordel als een jack aan; B: Steek de gesp op borsthoogte door het valbeveiligingsoog; C: Sluit de gesp met het tegenstuk; D: Sluit de gesp op bekkenhoogte, indien aanwezig, zoals op de foto;; E: Sluit beide beenlussen zoals afgebeeld met de gesp. Let erop dat de gordelbanden niet verdraaid zijn; F: De gordel moet zoals getoond in afb. 3.4 zodanig worden ingesteld dat er ruimte voor twee vingers tussen het lichaam en de gordel is. De achterplaat met het valbeveiligingsoog moet tussen de schouderbladen liggen.

V-constructie:

A: Stap met de benen in de beenlussen zodat de in B getoonde vastbindlus zich vooraan bevindt. De V-gordelband wordt in het midden over het hoofd getrokken, zodat de karabijnhaak boven het bekken hangt; B: de karabijnhaak wordt in de vrije lus gehangen; C: Correcte bevestiging van de karabijnhaak; D + E: De gordelbanden moeten zodanig worden afgesteld dat, zoals getoond in afb. 3.4, er ruimte voor twee vingers is tussen het lichaam en de gordel; F: De V-gordelband moet zodanig worden ingesteld dat rechtop staan is gegarandeerd is en de gordel strak past.



Jack-constructie 2:

A - C: Trek de opvanggordel als een jack aan (zie jack-constructie afbeelding A). Steek de brug van de gesp (kleine deel) in het frame zodat beide gespcomponenten op elkaar liggen zoals getoond in C; D: Sluit de gesp op bekkenhoogte, indien aanwezig, zoals op de foto;; E: Sluit beide beenlussen zoals afgebeeld met de gesp. Let erop dat de gordelbanden niet verdraaid zijn; F: De gordel moet zoals getoond in afb. 3.4 zodanig worden ingesteld dat er ruimte voor twee vingers tussen het lichaam en de gordel is. De achterplaat met het valbeveiligsoog moet tussen de schouderbladen liggen.

Heupgordel-constructie inclusief borstgordel:

A: Stap met de benen in de beenlussen zodat de vastbindlus zich vooraan bevindt. De schouderbanden worden als een jack aangetrokken; B: Sluit beide gespen links en rechts naast de bevestigingsstructuur (valbeveiligsoog); C: Sluit beide beenlussen zoals afgebeeld met de gesp. Let erop dat de gordelbanden niet verdraaid zijn; D: De gordel moet zoals getoond in afb. 3.4 zodanig worden ingesteld dat er ruimte voor twee vingers tussen het lichaam en de gordel is. De achterplaat met het valbeveiligsoog moet tussen de schouderbladen liggen.

Heupgordel-constructie:

A: Stap met de benen in de beenlussen zodat de vastbindlus zich vooraan bevindt. B: Indien er gespen op de heupband (1) en/of aan de beenlussen (2) aanwezig zijn, sluit deze dan. C: Stel de gordelband op de heupen en benen met behulp van de gespen zodanig in dat er ruimte voor twee vingers tussen het lichaam en de gordel is.

3.4) Controle van opvanggordel: gordel zo instellen dat deze vast, maar gemakkelijk zit. Tussen lichaam en riem moet ruimte voor twee vingers zijn.

4.) Bijzonderheden

- 4.1) Gedeeltelijk elastische riem voor max. mobiliteit
- 4.2) Vlamvertragend: getest conform EN ISO 15025-A
- 4.3) Valindicator: geactiveerd = val heeft plaatsgevonden, gordel is uitgeschoten
- 4.4) Zeewaterbestendig
- 4.5) Getest conform EN 361. Gebruik uitsluitend in de klimbescherming aan vaste geleiding.
- 4.6) Veiligheidsmes
- 4.7) Ogen voor de bevestiging van een zitplank (niet voor valbescherming)
- 4.8) Vervangbare lijnklem → zie afzonderlijke handleiding
Vervanging alleen door geschoolde deskundigen.
- 4.9) Met verlengd rugoog
- 4.10) Met reddingslus



4.11) Met bevestigingspunt voor redding (geen oog voor valbeveiliging)

4.12) Met veiligheidsvest (zie aparte instructies)

5.) Identificatie- en garantiecertificaat

Informatie over de aangebrachte stickers komt overeen met die van het meegeleverde product.

a) Productnaam

b) Artikelnummer

c) Maat/lengte/heupomvang

d) Materiaal

e) Serie-nr.

f) Maand en jaar van productie

g 1-x) Normen (internationaal) + jaar van uitgave

h 1-x) Certificaatsnummer

i 1-x) Certificeringsinstantie

j 1-x) Certificaatdatum

k 1-x) Max. aantal personen

l 1-x) Testlast/ gegarandeerde breukkracht

m1-x) Max. belasting

n) Instelling voor productiebewaking; controleprocedure

o) Bron conformiteitsverklaring

De volledige conformiteitsverklaring kunt u via de volgende link openen: www.skylotec.com/downloads





6.) Persoonsinformatie

7.) Controlekaart

8.) Lijst van certificatie-instellingen



DK Brugsanvisning

-  Brug ok
-  Vær forsigtig ved brugen
-  Livsfare
-  Ekstra faldsikring påkrævet

Information – skal læses omhyggeligt

Vejledningerne (i.1 „Generel vejledning“, i.2 „Produktspecifik vejledning“) skal altid vedlægges på det enkelte lands eget sprog. Hvis du ikke kan finde dem, kontakt venligst forhandleren. Alle brugere skal have adgang til vejledningerne.

Den foreliggende selemodel har ikke ALLE egenskaber, der beskrives i det efterfølgende. Den fungerer som holdesystem i personligt faldsikringsudstyr iht. EN 363. Inden første anvendelse skal brugeren på et sikkert sted kontrollere bærekomforten og justerbarheden for at sikre, at bæltet med siddegjord har den rigtige størrelse, tilstrækkelige indstillingsmuligheder og giver en rimelig grad af komfort til den planlagte anvendelse. Her skal man være opmærksom på, at brugerens sikkerhed afhænger af effekten og holdbarheden af det samlede udstyr. Reparation af beskadigede og/eller defekte seler er ikke tilladt!

1.) Anvendelse af øskener

2.) Øskener og standarder

D-ring EN 361; faldsikringsøje og arbejdspladspositioneringsøjer i siderne EN 358; øskenen til bælte med siddegjord EN 813; Redningskroge EN 1497 (mærkning/label se tabel side 6)

D-ringen i brysthøjde (EN 361, mærket med A eller A/2) og øskenen til bælte med siddegjord (EN 358), såfremt de består af 2 tekstilstropper, må kun bruges parvis, og de skal lukkes ved hjælp af karabinhage i henhold til EN 362. Også arbejdspladspositioneringsøjerne i siderne (EN 358) må altid kun bruges parvis.

De laterale arbejdspositioneringsøjer, fastholdelsesøjer (EN 358), sikkerhedsseleøjer (EN 813) og redningsøjer/fastgørelsespunktet for redning (EN 1497) må ikke anvendes til faldsikring. Vær altid opmærksom på, at en ekstra faldsikring er påkrævet for at kunne garantere brugerens sikkerhed, og at der skal bruges et ankerpunkt, som mindst er placeret i hoftehøjde (se ill. 3.2, side 5).

Øskenen til bælte med siddegjord (EN 813) er forbundet med bentsropperne, så benene trækkes op, når øskenen bruges for at få brugeren i en siddende stilling. Inden første brug bør brugeren teste bærekomforten på et sikkert sted og eventuelt justere remmen.

Der bør ikke bruges hofferem (EN 358), hvis der er en potentiel risiko for, at brugeren kommer til at hænge eller er udsat for uforsættelig belastning fra remmen. Fareidentifikation ved brug (kombination)



af faldsikringsøjer og arbejdspladspositioneringsøjer i samme faldsikringsystem.

Redningssele (EN 1497) er beregnet til at blive båret under normale arbejdsaktiviteter. Før første brug bør brugeren udføre en ophængningstest på et sikkert sted. Dette bør gøres for at sikre, at der anvendes den korrekte størrelse, at der er tilstrækkelig tilpasning til rådighed, og at der er tilstrækkelig komfort til den påtænkte brug. Der skal tages hensyn til farerne ved ophængningstraumer.

BEMÆRK: Hvis det sternale faldsikringsøje består af 2 løkker (mærket A/2) skal de forbindes med en EN 362-karabinhage under redning. (Fig. 4.11)

2.1) Forlænget rygøksen (egnet som faldsikring)

FORSIGTIG: Feltkropssele med en maksimal nominel belastning højere 100 kg må kun bruges med energiabsorberende elementer, der også er godkendt til den specificerede maksimale nominelle belastning.

2.2) Oplysninger remlabel

1. Producent inkl. adresse
2. Størrelse
3. Læs vejledningen
4. Artikelnavn
5. Relevante normer + udgivelsesår
6. Serienummer
7. Det kontrollerende organs CE-mærkning
8. Brugeridentifikation
9. Næste eftersyn
10. Producent
11. Måned og år for produktionen
12. QR-kode
13. Intern stregkode
14. Artikelnummer
15. Håndtering af lukkeanordningerne
16. Hofteomfang
17. Maks. nominel belastning inkl. værktøj og udstyr

2.3) Forankringsudstyret må kun bruges med personlig faldbeskyttelsesudstyr og ikke med løfteanordninger. Så vidt det er muligt, skal ankerpunktet være lodret over brugeren. Hvis ankerpunktet er under arbejdsstedet, er der i tilfælde af en nedstyrtning risiko for, at man rammer bygningsdele, der befinder sig længere nede!

Hvis ankerpunktet er ved siden af brugeren, er der risiko for, at han/hun falder ned på bygningsdele, der befinder sig ved siden af. For at undgå pendulsving ved fald, bør sidebevægelser i forhold til midteraksen begrænses til maks. ca. 45°. Hvis dette ikke er muligt, eller hvis der er brug for større udsving, bør der ikke anvendes enkelte ankerpunkter, men et system iht. f.eks. DS/EN 795 klasse D (skinne) eller C (line).

2.4) Ankerpunktets højde og den nødvendige gulvplads skal altid være tilstrækkelig stor for at sikre, at systemet virker (jf. ill. 2.3):





- Falddæmperens bremselængde Δl
+ 2x Forbindelselementets udgangslængde (ill. 2.1, 2.4)
+ Sikkerhedsafstand, ca 1 m
+ Evt. forankringsudstyrets elasticitet (f. eks. EN 795 B/C, se producentens brugsanvisning)

3.) Faldsikringssele tages på

3.1) Inden hver brug skal faldsikringssele kontrolleres for skader. Vær opmærksom på, at beslagdele (øjer og justerinsspænder), syninger og rebånde er komplette, og at der ikke er slitage og revner. Sele prøves med henblik på skader – i særdeleshed spænder og selerem med henblik på slid/revner, og den skal være fuldstændig funktionsdygtig eller spærres, hvis den er beskadiget.

3.2) Oversigt over eventuelle lukkemekanismer (spænder) Lukkemekanismerne og/eller justeringselementerne skal kontrolleres regelmæssigt under brug.

3.3) Måden, man ifører sig faldsikringssele, afhænger af seletypen

Jakkekonstruktion:

A: Tag faldsikringssele på som en jakke; B: Før spændet i brysthøjde gennem D-ringen; C: Luk spændet med sit modstykke; D: Hvis det forefindes, skal spændet i bækkenhøjde lukkes, jf. illustrationen; E: Luk begge benstropper med spændet, jf. illustrationen. Vær opmærksom på, at rebåndene ikke er snoede; F: Juster sele i henhold til ill. 3.4, så der er plads til to fingre mellem kroppen og sele. Bagpladen med D-ringen skal være mellem skulderbladene.

V-konstruktion:

A: Stik benene således ned i benstropperne, at den i B viste fastgørelsesstrop er foran. V-rebåndet trækkes lige ned over hovedet, så karabinhagen hænger over bækkenet; B: Karabinhagen fastgøres i den fri strop; C: Korrekt fastgørelse af karabinhagen; D + E: Rebåndene skal være indstillet sådan, at der som vist i ill. 3.4 er plads til to fingre mellem krop og rebånd; F: V-båndet skal være indstillet sådan, at man kan stå oprejst, og at sele ligger tæt mod kroppen.

Jakkekonstruktion 2:

A - C: Tag faldsikringssele på som en jakke (jf jakkekonstruktion illustration A). Spændets lille del skal føres gennem rammen, så begge spændedele ligger oven på hinanden, se C; D: Hvis det forefindes, skal spændet i bækkenhøjde lukkes, jf. illustrationen; E: Luk begge benstropper med spændet, jf. illustrationen. Vær opmærksom på, at rebåndene ikke er snoede; F: Juster sele i henhold til ill. 3.4, så der er plads til to fingre mellem kroppen og sele. Bagpladen med D-ringen skal være mellem skulderbladene.

Hofteselekonstruktion inkl. brystsele:



A: Stik benene således ned i benstropperne, at fastgørelsesstroppen er foran. Tag skulderrembåndene på som en jakke; B: Luk begge spænder til venstre og højre for fastgørelsesstrukturen (D-ringen); C: Luk begge benstropper med spændet, jf. illustrationen. Vær opmærksom på, at rembåndene ikke er snoede; D: Juster selen i henhold til ill. 3.4, så der er plads til to fingre mellem kroppen og selen. Bagpladen med D-ringen skal være mellem skulderbladene.

Hofteselekonstruktion:

A: Stik benene således ned i benstropperne, at fastgørelsesstroppen er foran. B: Hvis der er spænder ved hofteselen (1) og/eller ved benstropperne (2), skal disse lukkes. C: Juster rembåndet ved hoften og ved benene ved hjælp af spænderne, så der er plads til to fingre mellem krop og sele.

3.4) Kontrol af faldsikringssele: Selen indstilles, således at den sidder fast, men komfortabelt. Mellem krop og selerem bør der være plads til 2 fingre.

4.) Særlige kendetegn

- 4.1) Del-elastisk selerem til maks. bevægelighed
- 4.2) Brandhæmmende, kontrolleret iht. EN ISO 15025-A
- 4.3) Faldindikator: Udløst = Nedstyrning er sket, sele skal kasseres.
- 4.4) Modstandsdygtig mod havvand
- 4.5) Testet iht. EN 361. Må udelukkende bruges som opstigningshjælp med fast styring.
- 4.6) Sikkerhedskniv
- 4.7) Øsken til fastgørelse af siddebrættet (ikke som faldsikring)
- 4.8) Udskiftelig wireklemme → se separat vejledning
Må kun udskiftes af instrueret personale.
- 4.9) Med forlænget rygøsken
- 4.10) med Rescue-øsken
- 4.11) Med fastgørelsespunkt til redning (ingen faldsikringsøje)
- 4.12) Med sikkerhedsvest (se separat vejledning)

5.) Identifikations- og garanticertifikat

Oplysninger på de påførte selvklæbende etiketter svarer til dem på det medfølgende produkt.

- a) Produktnavn
- b) Artikelnummer
- c) Størrelse/længde/hofteomfang
- d) Materiale
- e) Serienr.
- f) Produktionsmåned og -år
- g 1-x) Standarder (international) + udgivelsesår
- h 1-x) Certifikatsnummer
- i 1-x) Certifikatsmyndighed
- j 1-x) Certifikatsdato
- k 1-x) Maks. antal personer
- l 1-x) Prøvebelastning/ sikret brudstyrke
- m1-x) Maks. belastning



-
- n) Produktionskontrolmyndighed; kontrolprocedurer
 - o) Kilde overensstemmelseserklæring

Hele overensstemmelseserklæringen findes på følgende link:

www.skylotec.com/downloads

6.) Personoplysninger

7.) Kontrolkort

8.) Liste over certificeringsorganer



NO Bruksanvisning



Bruk ok



Vær forsiktig ved bruk



Livsfare



Ekstra fallsikkerhet som kreves

Informasjon – les nøye

Anvisningene (i.1 «Generell anvisning», i.2 «Produktspesifikk anvisning») må alltid være tilgjengelige på det respektive språket. Hvis disse ikke foreligger, må du ta kontakt med forhandleren. Anvisningene må være tilgjengelige for brukeren.

Den foreliggende beltemodellen oppfyller ikke alle egenskaper som beskrives i det følgende. Det brukes som kroppsfeste-anordning for et personlig fallsikringsystem iht. EN 363. Før første gangs bruk må brukeren utføre en kontroll av brukerkomforten og justerbarheten på et sikkert sted, for å sørge for at sitteselen har riktig størrelse og nok innstillingsmuligheter og gir brukeren tilstrekkelig komfort for ønsket bruk. Man må være oppmerksom på at sikkerheten til brukeren er avhengig av utstyrets funksjon og holdbarhet. Enhver reparasjon av skadde og/eller defekte belter er forbudt.

1.) Bruk av ringer

2.) Ringer og normer

Fallsikringsfestepunkt EN 361; ryggholdemalje og arbeidsplassposisjoneringmaljene på siden EN 358; sitteselemalje EN 813; Redningsbøye EN 1497 (merking/etikett se tabell, side 6)

Det stjerneformede fallsikringsfestepunktet (EN 361, merket med A eller A/2) og sitteselemaljen (EN 813) såfremt disse består av 2 tekstilløkker, må kun brukes parvis og kobles sammen med karabinkrok iht. EN 362. Arbeidsplassposisjoneringmaljene på siden (EN 358) må alltid brukes parvis.

De sideveis posisjoneringøyene på arbeidsplassen, sikringsøyet (EN 358), sikkerhetsbeltet (EN 813) og redningsøyene / festepunktet for redning (EN 1497) må ikke brukes til fallsikringsformål. Man må være oppmerksom på at for å sikre brukeren er det nødvendig med en ekstra fallsikring og at det må brukes et festepunkt som befinner seg minimum i hofte høyde (se bilde 3.2, side 5).

Sitteselemaljen (EN 813) er knyttet til benstroppene, slik at beina kan strammes til ved å bruke maljen for å få brukeren til sittende stilling. Før første gangs bruk skal brukeren teste brukerkomforten på et trygt sted og eventuelt korrigere beltet.

Et hoftebelte (EN 358) skal ikke brukes hvis det kan være fare for at brukeren henger eller blir utsatt for en utilsiktet belastning på grunn av beltet. Det er en potensiell fare ved bruk (kombinasjon)

av ryggholdemaljer og arbeidsplassposisjoneringsmaljer i et fall-dempingssystem.

Redningsseler (EN 1497) er beregnet på å brukes under normale arbeidsaktiviteter. Før bruk for første gang, bør brukeren utføre en suspensjonstest på et trygt sted. Det skal sikres at det brukes riktig størrelse, at det er tilstrekkelige justeringsmuligheter og at det er tilstrekkelig komfort for tiltenkt bruk. Farene ved hengende traumer må tas i betraktning.

OBS: Dersom sternale fallsikringsøye består av 2 løkker (merket med A / 2), må disse kobles til en EN 362 karabin under redningen. (Fig. 4.11)

2.1) Forlengt ryggring (egnet til bruk som fallsikring)

FORSIKTIG: Hele kroppen med en maksimal nominell belastning høyere enn 100 kg, må bare brukes med energiabsorberende elementer som også er godkjent for den angitte maksimale nominelle belastningen.

2.2) Informasjon belteetikett

1. Produsent inkl. adresse
2. Størrelse
3. Følg bruksanvisningen
4. Artikkelbetegnelse
5. Relevante standarder + leveringsår
6. Serienummer
7. CE-merking av overvåkningsorganet
8. Brukeridentifisering
9. Neste inspeksjon
10. Produsent
11. Måned og år for produksjon
12. QR-kode
13. Intern strekkode
14. Artikkelnummer
15. Bruk av låsene
16. Hofteomkrets
17. Maks. nominell belastning inkl. verktøy og utstyr

2.3) Festeutstyret må kun brukes for personlig fallsikringsutstyr og ikke for løfteinnretninger. Festepunktet bør befinne seg mest mulig loddrett over brukeren. Hvis festepunktet befinner seg nedenfor, er det ved fall fare for å treffe elementer som befinner seg lenger nede!

Hvis festepunktet befinner seg til siden for brukeren, er det fare for å kolliderer med elementer på siden. For å forhindre pendelfall bør brukeren begrense bevegelser til siden for midtaksen til et maksimum på ca. 45°. Hvis dette ikke er mulig eller større forflytninger kreves, bør det ikke brukes separate anslagpunkter, men et system f.eks. i henhold til NS-EN 795 klasse D (skinne) eller C (line).



2.4) Høyden til festepunktet og det nødvendige, frie rommet over bakken må være tilstrekkelig beregnet for å sikre at systemet fungerer (se fig. 2.3):

- Falldemperens bremsestrekning Δl
- + 2x Forbindelsesutstyrets utgangslengde l (fig. 2.1, 2.4)
- + Sikkerhetsavstand, ca. 1 m
- + evt. forlengelse av festeutstyret (f.eks. NS-EN 795 B/C, følg produsentens bruksanvisning)

3.) Ta på deg fallsikringsbelte

3.1) Kontroller om fallselen er skadet før hver bruk. Ved beslagdeler (festepunkter og justeringsspenner) Kontroller at sømbilder og beltestropper er hele, om de er slitt og har sprekker. Hvis du er i tvil om at beltet er i sikker stand, må du straks la være å bruke det.

3.2) Oversikt over mulige låsemekanismer (spenner) Låsene og/eller innstillingselementene må kontrolleres regelmessig under bruk.

3.3) Ta på deg fallsele, alt etter beltype

Jakkekonstruksjon:

A: Ta på deg fallselen på samme måte som en jakke; B: Trø beltespenner i brysthøyde gjennom fallsikringsfestepunktet; C: Lås beltespenner med motstykket; D: Lukk beltespenner i bekkenhøyde, hvis relevant, som vist på bildet; E: Lås begge benstroppene med beltespenner som vist. Påse at beltestroppene ikke vrir seg; F: Beltet justeres som vist i fig. 3.4, slik at det er plass til to fingre mellom kroppen og beltet. Ryggplaten med fallsikringsfestepunktet skal ligge mellom skulderbladene.

V-konstruksjon:

A: Gå inn i benstroppene med beina, slik at festestroppen som er vist i B, er foran. V-beltestroppen trekkes midt på over hodet, slik at karabinkroken henger ovenfor bekkenet; B: karabinkroken henges inn i den ledige stroppen; C: Korrekt feste av karabinkroken; D + E: Beltestroppene skal justeres slik at det er plass til to fingre mellom kroppen og beltet, som vist i fig. 3.4; F: V-båndet skal justeres slik at man kan stå oppreist og beltet skal ligge tett inntil kroppen.

Jakkekonstruksjon 2:

A - C: Ta på deg fallselen på samme måte som en jakke (sml. jakkekonstruksjon bilde A). Trø steget til beltespenner (liten del) inn i rammen, slik at begge beltespennekomponentene ligger på hverandre som vist i C; D: Lukk beltespenner i bekkenhøyde, hvis relevant, som vist på bildet; E: Lås begge benstroppene med beltespenner som vist på bildet. Påse at beltestroppene ikke vrir seg; F: Beltet justeres som vist i fig. 3.4, slik at det er plass til to fingre mellom kroppen og beltet. Ryggplaten med fallsikringsfestepunktet skal ligge mellom skulderbladene.

Hoftebeltekonstruksjon inkludert brystbelte:



A: Gå inn i benstroppene med beina, slik at festestroppen er foran. Skulderstroppene tas på på samme måte som en jakke; B: Lukk begge beltespennene til venstre og høyre ved siden av festestrukturen (fallsikringsfestepunkt); C: Lås begge benstroppene med beltespennen som vist på bildet. Påse at beltestroppene ikke vrir seg; D: Beltet justeres som vist i fig. 3.4, slik at det er plass til to fingre mellom kroppen og beltet. Ryggplaten med fallsikringsfestepunktet skal ligge mellom skulderbladene.

Hoftebeltekonstruksjon:

A: Gå inn i benstroppene med beina, slik at festestroppen er foran. B: Hvis det er beltespennere på hoftebeltebåndet (1) og/eller på benstroppene (2) må disse lukkes. C: Juster beltestroppen på hofte og på beina ved hjelp av beltespennene slik at det er plass til to fingre mellom kroppen og beltet.

3.4) Fallsikringsbelte kontroll: Juster beltet slik at det sitter godt fast, men likevel behagelig. Mellom kropp og beltebånd bør du ha plass til 2 fingre.

4.) Særskilte egenskaper

- 4.1) Delelastisk beltebånd for maks. bevegelighet
- 4.2) Flammehemmende, testet iht. EN ISO 15025-A
- 4.3) Fallindikator: Utløst = Fall skjer, belte kasseres
- 4.4) Bestandig mot sjøvann
- 4.5) Testet iht. EN 361. Brukes utelukkende som klatresikring på fast føring.
- 4.6) Sikkerhets-måler
- 4.7) Ringer til feste av sittebrettet (ikke til fallsikring) 26
- 4.8) Utskiftbar lineklemme → se separat bruksanvisning
Skal bare skiftes av sakkyndig med opplæring.
- 4.9) Med forlenget ryggfestepunkt
- 4.10) Med redningssele
- 4.11) Med festepunkt for redning (ingen fallsikringsmalje)
- 4.12) Med sikkerhetsvest (se egen veiledning)

5.) Identifiserings- og garantisertifikat

Informasjon på de påsatte klistremerkene for det medfølgende produktet.

- a) Produktnavn
- b) Artikkelnummer
- c) Størrelse / lengde / Hofteomkrets
- d) Materiale
- e) Serienr.
- f) Måned og år for produksjon
- g 1-x) Standarder (internasjonale) + Leveringsår
- h 1-x) Sertifikatsnummer
- i 1-x) Sertifiseringsorgan
- j 1-x) Sertifikatsdato
- k 1-x) Maks. antall personer
- l 1-x) Prøvebelastning/ sikret bruddstyrke



.....
m1-x) Maks. belastning

n) Produksjonsovervåkingsorgan, kontrollmetode

o) Kilde samsvarserklæring

Den komplette samsvarserklæringen kan lastes ned fra følgende lenke: www.skylotec.com/downloads

6.) Person-opplysninger

7.) Kontrollkort

8.) Liste over sertifiseringsorganer



FI Käyttöohjeet



Käyttö OK



Varovaisuus käytössä



Hengenvaara



Muut putoamissuojaimet tarpeen

Tietoa – lue tarkoin

Ohjeiden (i.1 „Yleiset ohjeet“, i.2 „Tuotekohtainen ohje“) täytyy olla aina käytettävissä. Jos ei, niin ota yhteys myyjään. Ohjeiden pitää olla käyttäjän käytettävissä. Ohjeet on luettava käyttöä ennen ja ne on ymmärrettävä.

Tämä turvalajaiden malli ei vastaa kaikkia jäljempänä kuvattuja ominaisuuksia. Se on tarkoitettu vartalonasennonpitolaitteeksi EN 363 mukaiselle henkilökohtaiselle putoamisenestilaitteelle. Ennen ensimmäistä käyttöönottoa on suoritettava pitomukavuustesti sekä käyttäjän käyttökyky jossakin turvallisessa paikassa, jossa varmistetaan, että istumavaljaat ovat oikean kokoiset ja käytettävissä on riittävästi säätömahdollisuuksia tulevaa tehtävää varten ja siten tarjolla on käypä mukavuusaste. Siinä on huomioitava, että käyttäjän turvallisuus on riippuvainen koko varusteen tehokkuudesta ja kestävydestä. Kaikkien vahinkojen ja/tai viallisten valjaiden korjaukset on kielletty!

1.) Silmukoiden käyttö

2.) Silmukat ja normit

Valjaat EN 361; Pitoköysi ja sivuttainen työpaikkaa koskevat aseointilenkit EN 358; Istumavaljaat EN 813; Pelastuskorvakkeet EN 1497 (tunnus/tarra katso taulukko, sivu 6)

Rintalastan valjaita (EN 361, tunnuksat A tai A/2) sekä istumavaljaita (EN 813) mikäli ne koostuvat 2 tekstiilistä käytetään vain parittain ja kiinnitetään EN 362 mukaisella karbiinilla. Sivuttaisia aseointilenkkejä (EN 358) käytetään myös vain parittain.

Sivuttaisia työasennon kiinnityskorvakkeita, kiinnityskorvaketta (EN 358), turvavyökorvaketta (EN 813) ja pelastuskorvakkeita/pelastuspisteen kiinnityskohtaa (EN 1497) ei saa käyttää putoamisen pysäyttämiseen. Siinä on ehdottomasti huomioitava, että käyttäjän turvallisuuteen tarvitaan lisänä putoamissuoja ja että käytetään kiinnityspistettä, mikä sijaitsee vähintään vyötärön korkeudella (katso kuva 3.2, sivu 5).

Istumavaljaat (EN 813) ovat yhdistettyinä säärilenkkeihin niin että sääriä voi liikuttaa lenkkiä käytettäessä ja siten saada käyttäjä istuvaan asentoon. Ennen ensimmäistä käyttöä käyttäjän pitäisi testata istumamukavuus ja tarpeen vaatiessa säätää vyötä.

Lantiovyötä (EN 358) ei pidä käyttää jos odotettavissa on tietynlainen vaara, että käyttäjä roikkuu tai odotettavissa on yön tahaton kuormitus. Mahdollinen vaara on olemassa käytettäessä (yhdistelmänä) pitolenkkiä/köyttä ja aseointilenkkiä.



Pelastusvaljaat (EN 1497) on tarkoitettu käytettäväksi tavanomaisen työn aikana. Ennen ensimmäistä käyttöä käyttäjän on tehtävä ripustustesti turvallisessa paikassa. Näin on varmistettava, että käytetään oikeaa kokoa, että käytettävissä on riittävästi säätövaraa ja että käyttötarkoitukseen riittävä mukavuus on taattu. Ripustustrauman vaarat on otettava huomioon.

HUOMIO: Jos rintarangan putoamissuojauslenkki koostuu kahdesta silmukasta (merkitty A/2), ne on liitettävä EN 362 karabiniin pelastuksen aikana. (Kuva 4.11)

2.1) Pidennetty selkä silmukka (soveltuva käytettäväksi putoamisturvana)

VAROITUS: Kokovartalovaljaita, joiden suurin nimelliskuorma on yli 100 kg, saa käyttää vain energiaa absorboivien elementtien kanssa, jotka on myös hyväksytty määriteltyyn suurimpaan nimelliskuormaan.

2.2) Vyötarran tiedot

1. Valmistaja sis. osoitteen
2. Koko
3. Noudata käyttöohjetta
4. Tuotetunnus
5. Tärkeät normit - julkaisuvuosi
6. Sarjanumero
7. Valvottavan paikan CE-merkintä
8. Käyttäjän tunnistus
9. Seuraava tarkastus
10. Valmistaja
11. Valmistuskuukausi ja -vuosi
12. QR-koodi
13. Sisäinen EAN-koodi
14. Tuotenumero
15. Lukituksien käsittely
16. Vyötärönmitta
17. Maks. nimellislasti sis. työkalut ja varusteet

2.3) Kiinnityslaitetta saa käyttää vain henkilökohtaiset putoamises-tolaitteissa, ei nostolaitteissa. Kiinnityspisteen pitää olla mahdollisuusien mukaan pystysuorassa käyttäjän yläpuolella. Jos kiinnityspiste on alhaalla, on putoamistapauksessa vaara törmätä alapuolella oleviin rakenteisiin.

Jos kiinnityspiste on sivupuolella käyttäjästä, on silloin vaara törmätä sivussa oleviin rakenteisiin. Heiluvan putoamisen estämiseksi pitäisi sivulle menevä liike akselin keskustaan rajoittaa n. 45°. Jos se ei ole mahdollista, tai tarvitaan suurempi väistyminen, si silloin saa käyttää mitään yksittäisiä kiinnityspisteitä, vaan järjestelmää, joka täyttää esim. EN 795 luokka D (kisko) tai C (köysi) vaatimukset.



2.4) Kiinnityspisteen korkeus ja tarvittava maavara täytyy mitata joka tapauksessa riittävän suureksi, jotta järjestelmän tehokkuus voidaan taata (vrt. kuva 2.3):

- Putoamisvaimentimen jarrutustie Δl
- + 2x Liitoselementi lähtöpituus l (kuva 2.1, 2.4)
- + Turvaväli, n. 1m
- + mahd. kiinnityslaitteen venymä (esim. B. EN 795 B/C, noudata valmistajan käyttöohjetta)

3) Valjaiden kiristäminen

3.1) Tarkasta ennen jokaista käyttöä varmistusvyön kunto. Vastekohdissa (silmukat ja säätösoljet) Huomioi saumakuvien täydellisyys ja repeytymät. Lopeta käyttö heti, jos epäilet niiden turvallista kuntoa.

3.2) Mahdollisten lukkomekanismien yleiskatsaus (soljet) Lukitukset ja/tai säätöelementit täytyy tarkastaa käytön aikana säännöllisesti.

3.3) Valjaat puetaan päälle vyötyypistä riippuen.

Takkirakenne:

A: Vedä varmistusvyö päälle takin tavoin; B: Pujota solki rinnan korkeudella silmukan läpi; C: Sulje solki vastakappaleeseen; D: Sulje lantion korkeudella oleva solki, jos on, kuvan osoittamalla tavalla; E: Sulje molemmat säärilenkit soljilla kuvatulla tavalla. Siinä on otettava huomioon, että vyönauhat eivät kierry; F: Vyö on säädettävä kuvan 3.4. mukaisesti niin, että kaksi sormea voi jäädä kehon ja vyön väliin. Selkälaitteen pitää olla lapojen välissä.

V-rakenne:

A: Vie jalat säärilenkkien läpi niin, että kohdassa B näytetyt lenkit ovat edessä. V-vyönauha vedetään pään ylitse keskelä niin, että karbiinihaka roikkuu lantion yläpuolella, B: karbiinihaka ripustetaan vapaaseen lenkkiin; C: Karbiinihaan korreksti kiinnitys; D+E: Vyönauhat säädetään siten, että kuten kuvassa 3.4 näkyy, kaksi sormeä voi jäädä kehon ja vyön väliin; F: V-Nauha säädetään niin, että voidaan seisoa suorassa asennossa ja vyö on tiukalla.

Takkirakenne 2:

A - C: Vedä varmistusvyö päälle takin tavoin (vrt. takkirakennan kuva A). Soljen poikkisilta (pienempi osa)pujotetaan kehukseen niin että molemmat soljen osat ovat kuvan C mukaan päällekkäin; D: Sulje lantion korkeudella oleva solki, jos on, kuvan osoittamalla tavalla; E: Sulje molemmat säärilenkit soljilla kuvatulla tavalla. Siinä on otettava huomioon, että vyönauhat eivät kierry; F: Vyö on säädettävä kuvan 3.4. mukaisesti niin, että kaksi sormea voi jäädä kehon ja vyön väliin. Selkälaitteen pitää olla lapojen välissä.

Vyötärörakennan rintavyöllä:

A: Vie jalat säärilenkkien läpi niin sidontalenkit ovat edessä. Olkanauhat vedetään päälle takin tavoin; B: Molemmat soljet vasemmalla ja oikealla kiinnitysrakenteen vieressä suljetaan (silmukka); C: Sulje molemmat säärilenkit soljilla kuvatulla tavalla. Siinä on otettava huomioon, että vyönauhat eivät kierry; D: Vyö on säädettävä kuvan 3.4. mukaisesti niin, että kaksi sormea voi jäädä kehon ja vyön väliin. Selkälataan pitää olla lapojen välissä.

Vyötärörakenne:

A: Vie jalat säärilenkkien läpi niin sidontalenkit ovat edessä. B: Sulje soljet vyötärövyössä (1) ja/tai säärilenkeissä (2) mikäli niitä on. C: Vyönauha säädetään vyötäröllä ja säärrien kohdalla soljilla niin, että kaksi sormea voi jäädä kehon ja vyöön väliin.

3.4) Turvalajaiden kontrolli: Kiinnitä vyö napakasti, mutta kuitenkin mukavasti paikoilleen. Kehon ja valjaiden hihnan väliin pitäisi jäädä kahden sormen välinen tila.

4.) Erikoisuuksia

4.1) Osittain elastinen valjaiden hihna maks. liikkuvuutta varten

4.2) Liekkejäestävä, tarkastettu EN ISO 15025-A mukaisesti

4.3) Putoamisilmaisoin Lauennut = Putoaminen tapahtuu, vyö poistetaan käytöstä

4.4) Tarkastettu EN 361 mukaisesti. Saa käyttää liuúla vain yhdessä kiinteän ohjaimen kanssa.

4.5) Testattu normin EN 361 mukaa. Käyttö yksinomaan noususuojana kiinteässä kuljetuksessa.

4.6) Turvaterä

4.7) Silmukat istumalaudan kiinnitykseen (ei putoamisturvaan)

4.8) Vaihdeavissa oleva vaijerilukko → katso erillinen ohje

Vaihto vain koulutettujen asiantuntijoiden toimesta.

4.9) Pidennetyllä selkäsilmukalla

4.10) Pelastussilmukalla

4.11) Kiinnityspisteellä pelastusta varten

(ei putoamissuojauslenkkiä).

4.12) Turvaliivin kanssa (ks. erilliset ohjeet).

5.) Tunnistus- ja takuutodistus

Tarroissa annetut tiedot vastaavat toimitetun tuotteen tietoja.

a) Tuotenimi

b) Tuotenumero

c) Koko /Pituus /Vyötärönmitta

d) Materiaali

e) Sarja-nro.

f) Valmistuskuukausi ja -vuosi

g 1-x) Normit (kansainvälinen) + Julkaisuvuosi

h 1-x) Sertifikaattinumero

i 1-x) Sertifiointipaikka

j 1-x) Sertifiointipäivämäärä

k 1-x) Kork. sall. henkilömäärä

l 1-x) Koestuskuorma / taattu murtovoima



.....

m1-x) Kork. sall. kuormitus

n) Valmistusta tarkkaileva paikka; Tarkastusmenetelmä

o) Lähde vaatimustenmukaisuustodistus

Täydellinen vaatimustenmukaisuustodistus on ladattavissa seuraavassa linkissä: www.skylotec.com/downloads

6.) Henkilökohtainen tieto

7.) Tarkastuskortti

8.) Tarkastavien paikkojen luettelo



SE Bruksanvisning



Användning ok



Iaktta försiktighet vid användning



Livsfara



Ytterligare fallsäkringar krävs

Information – läs noga

Anvisningarna (i.1 Allmänna anvisningar och i.2 Produktspecifika anvisningar) ska alltid finnas tillgängliga på landets språk. Kontakta försäljaren om så inte är fallet. Anvisningarna ska finnas tillgängliga för användaren.

Aktuell selmodell motsvarar inte ALLA egenskaper som beskrivs nedan. Den fungerar som en kroppshållningsanordning för ett personligt fallskyddssystem enligt SS-EN 363. Känn efter att selen sitter bekvämt och går att ställa in innan du använder den för första gången. Stå på ett säkert ställe och kontrollera att sittbältet har rätt storlek och tillräckliga inställningsmöjligheter, och att det sitter rimligt bekvämt för den avsedda användningen. Tänk på att användarens säkerhet beror på hela utrustningens funktion och hållbarhet. Det är förbjudet att reparera skadade och/eller defekta bälten!

1.) Användning av öglorna

2.) Öglor och normer

Fallskyddsögla SS-EN 361; kvarhållningsögla och sidoplacerade arbetsplatsplaceringsögla SS-EN 358; sittbältesögla SS-EN 813; Räddningsklackar EN 1497

(märkning/etikett se tabell på sidan 6)

Om fallskyddsögla på bröstet (EN 361, märkt med A resp. A/2) och sittbältesögla (EN 813) består av två textilögla får de endast användas parvis och kopplas med karbinhake enligt SS-EN 362. Arbetsplatsplaceringsöglorna på sidorna (EN 358) ska också alltid användas parvis.

De laterala arbetspositioneringsöglorna, fasthållningsögla (EN 358), säkerhetsbältesögla (EN 813) och räddningsöglorna/infästningsspunkten för räddning (EN 1497) får inte användas för att stoppa fall. Observera att det för användarens säkerhet ovillkorligen krävs ett extra fallskydd, och att förankringspunkten inte får sitta lägre än i höfthöjd (se bild 3.2, sidan 5).

Sittbältesögla (EN 813) är kopplad i benslingorna så att de dras åt runt benen när ögla belastas och användaren förs till en sittande position. Före den första användningen bör användaren prova bärkomforten på ett säkert ställe och justera bältets inställning om det behövs.

Använd inte höftbälte (EN 358) om det finns en förutsebar risk för att användaren hänger eller utsätts för oavsiktlig belastning via bältet. En sådan eventuell risk föreligger vid en kombinerad användning

av kvarhållningsöglor och arbetsplatsplaceringsöglor i ett fallskydds-system.

Räddningsselen (EN 1497) är avsedd att bäras under normal arbetsverksamhet. Före första användningen bör användaren utföra ett upphängningstest på en säker plats. Detta bör göras för att se till att rätt storlek används, att det finns tillräckligt med justeringsmöjligheter och att det finns tillräcklig komfort för den avsedda användningen. Riskerna med upphängningstrauma måste beaktas.

OBSERVERA: Om den sternala fallskyddsöglan består av två öglor (märkta A/2) måste de anslutas till en EN 362-karbinhake vid räddning. (Fig. 4.11)

2.1) Förlängd ryggögla (lämplig att användas som fallskydd)

FÖRSIKTIGHET: Hela kroppssele med en maximal nominell belastning högre 100 kg får endast användas med energiabsorberande element som också är godkända för den angivna maximala nominella belastningen.

2.2) Information på bältesetikett

1. Tillverkare inkl. adress
2. Storlek
3. Följ instruktionen
4. Artikelbeteckning
5. Relevanta standarder och utgivningsår
6. Serienummer
7. CE-märkning från övervakande organ
8. Användar-ID
9. Nästa inspektion
10. Tillverkare
11. Tillverkningsmånad och -år
12. QR-kod
13. Intern streckkod
14. Artikelnummer
15. Handhavande av låsen
16. Höftomfång
17. Max. nominell last inkl. verktyg och utrustning

2.3) Förankringsanordningen får endast användas som personlig fallskyddsutrustning och inte som lyftanordning. Förankringspunkten ska ligga så lodrätt som möjligt över användaren. Om förankringspunkten ligger nedanför arbetsstället finns det risk för att träffa lägre liggande konstruktioner vid ett fall!

Om förankringspunkten befinner sig vid sidan av användaren finns det risk för att slå emot konstruktioner vid sidan om. För att förhindra ett pendelfall ska sidorörelserna begränsas till högst ca 45° från mit-taxeln. Om det inte är möjligt eller om det krävs större sidorörelser,



ska inte enstaka förankringspunkter användas utan ett system enligt t.ex. SS-EN 795, klass D (skena) eller C (lina).

2.4) Höjden på förankringspunkten och det fria utrymmet till marken ska alltid vara tillräckligt stort för att garantera systemets funktion (jfr. fig. 2.3):

- Falldämparens bromssträcka Δl
- + 2x kopplingslinans utgångslängd l (fig. 2.1, 2.4)
- + säkerhetsavstånd ca 1 m
- + ev. töjning av förankringsanordningen (t.ex. SS-EN 795 B/C, se tillverkarens bruksanvisning)

3.) Sätta på fallskyddselen

3.1) Kontrollera före varje användning att fallskyddselen inte har några skador. Kontrollera sömmönster för beslagsdelar (öglor och justerspännen) och kontrollera att midjeremmar är kompletta, inte slitna och inte har några revor. Ta omedelbart ur bruk om tvivel föreligger med avseende på säkert skick.

3.2) Granska eventuella låsmekanismer (spännen). Låsen och/eller inställningsanordningarna ska kontrolleras regelbundet under användningen.

3.3) Ta på fallskyddselen beroende på typ av sele.

Jackkonstruktion:

A: Ta på fallskyddselen som en jacka. B: Trä in spännet genom fallskyddsöglan i brösthöjd. C: Lås spännet med motstycket. D: Lås spännet (om sådant finns) i bäckenhöjd så som visas på bilden. E: Koppla ihop de båda benslingorna med spännet enligt bilden. Se till att midjeremmarna inte är vridna. F: Ställ in bältet enligt figur 3.4 så att det finns plats för två fingrar mellan kroppen och bältet. Ryggplattan med fallskyddsöglan ska vila mellan skulderbladen.

V-konstruktion:

A: Sätt i benen i benslingorna så att öglan i B hamnar framtill. Dra V-midjeremmen på mitten över huvudet så att karbinhaken hänger ovanför bäckenet. B: Haka i karbinhaken i den fria öglan. C: Rätt infästning av karbinhaken. D + E: Ställ in midjeremmarna så att det finns plats för två fingrar mellan kroppen och midjeremmen, se figur 3.4. F: Ställ in V-bandet så att du kan stå upprätt och bältet ligger an tätt.

Jackkonstruktion 2:

A - C: Ta på fallskyddselen som en jacka (jämför Jackkonstruktion bild A). Trä in spännets båge (den lilla delen) i ramen så att spännets båda delar ligger på varandra så som framgår av bild C. D: Lås spännet (om sådant finns) i bäckenhöjd så som visas på bilden. E: Koppla ihop de båda benslingorna med spännet enligt bilden. Se till att midjeremmarna inte är vridna. F: Ställ in bältet enligt figur 3.4 så att det finns plats för två fingrar mellan kroppen och bältet. Ryggplattan med fallskyddsöglan ska vila mellan skulderbladen.



.....

Höftbältkonstruktion med bröstbälte:

A: Sätt i benen i benslingorna så att öglan hamnar framtill. Dra på axelremmarna som en jacka. B: Lås de båda spännena på vänster och höger sida bredvid fallskyddsöglan. Koppla ihop de båda benslingorna med spännnet enligt bilden. Se till att midjeremmarna inte är vridna. D: Ställ in bältet enligt figur 3.4 så att det finns plats för två fingrar mellan kroppen och bältet. Ryggplattan med fallskyddsöglan ska vila mellan skulderbladen.

Höftbältkonstruktion:

A: Sätt i benen i benslingorna så att öglan hamnar framtill. B: Lås spännena vid höftbältet (1) och/eller benslingorna (2) om sådana finns. C: Ställ in midjeremmen vid höften och benen med hjälp av spännena så att det finns plats för två fingrar mellan kroppen och remmen.

3.4) Kontroll av fallskyddssele: Ställ in selen så att den sitter fast men bekvämt. Mellan kroppen och selens band ska man kunna sticka in två fingrar.

4.) Särskilda omständigheter

- 4.1) Semielastiskt selband för maximal rörelsefrihet
- 4.2) Flamddämpande, provad enligt SS-EN ISO 15025-A.
- 4.3) Fallindikator: Utlöst = fall har skett, sortera ut bältet.
- 4.4) Havsvattenbeständig
- 4.5) Testad enligt EN 361. Får endast användas i uppstigningsskydd vid fast gejd.
- 4.6) Säkerhetskniv 30
- 4.7) Öglor för fastsättning av sittbrädan (inte för fallskydd)
- 4.8) Utbytbar vajerlås -> se separat anvisning. Byte får endast utföras av fackmän.
- 4.9) Med förlängd ryggögla
- 4.10) Med räddningsögla
- 4.11) Med fästpunkt för räddning (ingen fallskyddsögla)
- 4.12) Med säkerhetsväst (se separat instruktion)

5.) Identifikations- och garanticertifikat

Informationen på de anbringade etiketterna motsvarar den medföljande produkten.

- a) Produktnamn
- b) Artikelnummer
- c) Storlek/längd/höftomfång
- d) Material
- e) Serienr
- f) Tillverkningsmånad och år
- g 1-x) Standarder (internationella) + utgivningsår
- h 1-x) Certifikatnummer
- i 1-x) Certifieringsorgan
- j 1-x) Certifieringsdatum
- k 1-x) Max. antal personer
- l 1-x) Provbekastning/dragssäkrad brottkraft
- m 1-x) Max. belastning



-
- n) Tillverkningsövervakande organ, kontrollmetod
 - o) Källa överensstämmelseförklaring

Den fullständiga överensstämmelseförklaringen kan hämtas på www.skylotec.com/downloads





6.) Personlig information

7.) Kontrollkort

8.) Förteckning över certifieringsorgan



GR Οδηγίες χρήσης

-  Επιτρεπόμενη χρήση
-  Προσοχή κατά τη χρήση
-  Θανάσιμος κίνδυνος
-  Απαιτείται πρόσθετη ασφάλεια πτώσης

Πληροφορίες – διαβάστε προσεκτικά

Οι οδηγίες (i.1 «Γενικές οδηγίες», i.2 «Οδηγίες προϊόντος») πρέπει να είναι πάντοτε διαθέσιμες στη γλώσσα της εκάστοτε χώρας. Εάν αυτή δεν είναι διαθέσιμη, θα πρέπει να επικοινωνήσετε με τον εμπορικό αντιπρόσωπο. Οι οδηγίες θα πρέπει να βρίσκονται στη διάθεση του χρήστη.

Το παρόν μοντέλο ζώνης δεν διαθέτει ΟΛΕΣ τη παρακάτω περιγραφόμενες ιδιότητες. Λειτουργεί ως διάταξη συγκράτησης του σώματος για ένα ατομικό σύστημα προστασίας από πτώση κατά το πρότυπο EN 363. Πριν από την πρώτη χρήση απαιτείται η διεξαγωγή ελέγχου της άνεσης χρήσης και της δυνατότητας ρύθμισης από τον χρήστη σε ένα ασφαλές μέρος, ώστε να διασφαλιστεί ότι η ζώνη καθίσματος έχει το σωστό μέγεθος, διαθέτει όλες τις δυνατότητες ρύθμισης και προσφέρει το κατάλληλο επίπεδο άνεσης, ανάλογα με την προβλεπόμενη χρήση. Λάβετε υπόψη ότι η ασφάλεια του χρήστη εξαρτάται από την αποτελεσματικότητα και την αντοχή του συνολικού εξοπλισμού. Απαγορεύεται οποιαδήποτε επισκευή των φθαρμένων ή/και ελαττωματικών μέρων!

1.) Εφαρμογή των κρίκων

2.) Κρίκοι και πρότυπα

Κρίκος ανάσχεσης EN 361. Κρίκος συγκράτησης και πλευρικοί κρίκοι τοποθέτηση της θέσης εργασίας EN 358. Κρίκος ζώνης καθίσματος EN 813; Εξαρτήματα διάσωσης EN 1497 (χαρακτηρισμός/ετικέτα, βλέπε πίνακα, σελίδα 6)

Ο θωρακικός κρίκος ανάσχεσης (EN 361, χαρακτηρίζεται με A ή A/2) και ο κρίκος (EN 813) ζώνης καθίσματος θα πρέπει να χρησιμοποιούνται μόνο σε ζεύξη και να συνδέονται με καραμπίνερ κατά EN 362, εφόσον αυτοί αποτελούνται από 2 υφασμάτινες θηλιές. Και οι δύο πλευρικοί κρίκοι (EN 358) τοποθέτησης θέσης εργασίας θα πρέπει να χρησιμοποιούνται πάντα σε ζεύξη.

Οι πλευρικές προεξοχές τοποθέτησης εργασίας, η προεξοχή συγκράτησης (EN 358), η προεξοχή ζώνης ασφαλείας (EN 813) και οι προεξοχές διάσωσης/σημείο πρόσδεσης για διάσωση (EN 1497) δεν πρέπει να χρησιμοποιούνται για σκοπούς αναχαίτισης πτώσης. Εδώ θα πρέπει να λάβετε υπόψη ότι, για την ασφάλεια του χρήστη, απαιτείται μια πρόσθετη ασφάλεια πτώσης και ότι θα πρέπει



να χρησιμοποιηθεί ένα σημείο αγκύρωσης, το οποίο βρίσκεται τουλάχιστον στο ύψος του γοφού (βλέπε εικόνα 3.2, σελίδα 5).

Ο κρίκος (EN 813) ζώνης καθίσματος είναι συνδεδεμένος με τις θηλίες των ποδιών, ώστε τα πόδια να σφίγγουν κατά τη χρήση του κρίκου, προκειμένου ο χρήστης να έρθει σε καθιστή θέση. Πριν από την πρώτη χρήση ελέγξτε την άνετη εφαρμογή σε έναν ασφαλή χώρο και, εάν χρειάζεται, διορθώστε τη θέση του ιμάντα.

Ο ιμάντας (EN 358) γοφών δεν πρέπει να χρησιμοποιηθεί εάν υπάρχει ορατός κίνδυνος ο χρήστης να αιωρηθεί ή να εκτεθεί σε απρόβλεπτη καταπόνηση από τον ιμάντα. Υπάρχει πιθανός κίνδυνος κατά τη χρήση (συνδυασμός) των κρίκων συγκράτησης και των κρίκων τοποθέτησης θέσης εργασίας σε ένα σύστημα ανάσχεσης.

Οι ζώνες διάσωσης (EN 1497) προορίζονται να φοριούνται κατά τη διάρκεια συνήθων εργασιακών δραστηριοτήτων. Πριν από την πρώτη χρήση, ο χρήστης πρέπει να πραγματοποιήσει δοκιμή ανάρτησης σε ασφαλές μέρος. Αυτό πρέπει να γίνεται για να διασφαλιστεί ότι χρησιμοποιείται το σωστό μέγεθος, ότι υπάρχει επαρκής δυνατότητα ρύθμισης και ότι παρέχεται επαρκής άνεση για την προβλεπόμενη χρήση. Πρέπει να ληφθούν υπόψη οι κίνδυνοι από το τραύμα της ανάρτησης.

ΠΡΟΣΟΧΗ: Εάν ο κρίκος αναχαίτισης πτώσης στο στέρνο αποτελείται από 2 θηλίες (με την ένδειξη A/2), πρέπει να συνδεθούν με καραμπίνερ EN 362 κατά τη διάσωση. (Σχήμα 4.11)

2.1) Επιμήκης κρίκος πλάτης (κατάλληλος για χρήση ως ασφάλεια πτώσης)

ΠΡΟΣΟΧΗ: Οι πλήρεις αμαξοστοιχίες με μέγιστο ονομαστικό φορτίο υψηλότερο των 100 kg μπορούν να χρησιμοποιηθούν μόνο με στοιχεία απορρόφησης ενέργειας που είναι επίσης εγκεκριμένα για το καθορισμένο μέγιστο φορτίο.

2.2) Πληροφορίες ετικέτας ιμάντα

1. Κατασκευαστής και διεύθυνση
2. Μέγεθος
3. Τηρείτε τις οδηγίες
4. Περιγραφή προϊόντος
5. Εφαρμοζόμενα πρότυπα + έτος έκδοσης
6. Σειριακός αριθμός
7. Σήμανση CE του φορέα εποπτείας
8. Ταυτοποίηση χρήστη
9. Επόμενη επιθεώρηση
10. Κατασκευαστής
11. Μήνας και έτος κατασκευής
12. Κωδικός QR
13. Εσωτερικός γραμμοκώδικας
14. Κωδικός προϊόντος
15. Χειρισμός των ασφαλειών
16. Περίμετρος λεκάνης





17. Μέγ. ονομαστικό φορτίο: με εργαλεία και εξοπλισμό

2.3) Ο εξοπλισμός αγκύρωσης επιτρέπεται να χρησιμοποιηθεί μόνο μαζί με ατομικό εξοπλισμό προστασίας από πτώση και όχι με διατάξεις ανύψωσης. Το σημείο αγκύρωσης θα πρέπει να βρίσκεται όσο το δυνατόν πιο κατακόρυφα επάνω από τον χρήστη. Εάν το σημείο αγκύρωσης βρίσκεται κάτω, τότε σε περίπτωση πτώσης υπάρχει κίνδυνος πρόσκρουσης στα τμήματα της κατασκευής που βρίσκονται χαμηλότερα!

Εάν το σημείο αγκύρωσης βρίσκεται δίπλα από τον χρήστη, τότε υπάρχει κίνδυνος πρόσκρουσης στα πλαϊνά τμήματα της κατασκευής. Για να αποτραπεί η αιώρηση κατά την πτώση, θα πρέπει να περιοριστεί η πλευρική κίνησης ως προς τον κεντρικό άξονα στις 45° το πολύ. Εάν αυτό δεν είναι εφικτό, ή εάν απαιτούνται μεγαλύτερες μετατοπίσεις, δεν θα πρέπει να χρησιμοποιηθούν μεμονωμένα σημεία αγκύρωσης, αλλά κάποιο σύστημα, π.χ. κατά EN 795 κατηγορίας D (ράγα) ή C (σχοινί).

2.4) Το ύψος του σημείου αγκύρωσης και ο απαιτούμενος ελεύθερος χώρος από το έδαφος θα πρέπει να υπολογιστούν επαρκώς σε κάθε περίπτωση, ώστε να εξασφαλιστεί η αποτελεσματικότητα του συστήματος (συγκρ. εικ. 2.3):

Διαδρομή επιβράδυνσης αποσβεστήρα πτώσης Δl
+ 2x αρχικό μήκος του μέσου σύνδεσης l (εικ. 2.1, 2.4)

+ απόσταση ασφαλείας, περ. 1m

+ ενδεχ. έκταση του εξοπλισμού αγκύρωσης (π.χ. EN 795 B/C, προσέξτε τις οδηγίες χρήσης του κατασκευαστή)

3.) Τοποθέτηση της ζώνης συγκράτησης

3.1) Πριν από κάθε χρήση ελέγξτε τον ιμάντα ανάσχεσης για πιθανές ζημιές.

Στα εξαρτήματα σύνδεσης (κρίκοι και ρυθμιζόμενες πόρτες)

Ελέγξτε την πληρότητα και την ύπαρξη φθορών και ρωγμών στις ραφές και τους ιμάντες. Ελέγξτε τη ζώνη για ζημιές. Ελέγξτε ιδίως τις πόρτες και τον ιμάντα της ζώνης για φθορά/ρωγμές. Εάν έχετε αμφιβολίες όσον αφορά στην ασφαλή κατάσταση, αποσύρετε άμεσα από τη χρήση.

3.2) Επισκόπηση μηχανισμών ασφάλισης (πόρτες) Οι ασφάλειες ή/και τα στοιχεία ρύθμισης πρέπει να ελέγχονται τακτικά κατά τη χρήση.

3.3) Τοποθέτηση της ζώνης συγκράτησης ανάλογα με τον τύπο ζώνης

Κατασκευή γιλέκου:

A: Φορέστε τον ιμάντα ανάσχεσης όπως ένα γιλέκο. B: Περάστε την πόρπη στο ύψος του στήθους μέσα από τον κρίκο ανάσχεσης. C: Κλείστε την πόρπη με το απέναντι εξάρτημα. D: Εάν υπάρχει, κλείστε την πόρπη στο ύψος της λεκάνης, με τον τρόπο που απεικονίζεται. E: Κλείστε τις δύο θηλιές ποδιών με την πόρπη, με τον τρόπο που απεικονίζεται. Εδώ θα πρέπει να προσέξτε



να μην είναι στριμμένοι οι ιμάντες. F: Ο ιμάντας θα πρέπει να ρυθμιστεί με τον τρόπο που απεικονίζεται στην εικ. 3.4, ώστε ανάμεσα στο σώμα και τον ιμάντα να χωρούν δύο δάχτυλα. Η πλάκα πλάτης με τον κρίκο ανάσχεσης θα πρέπει να βρίσκεται ανάμεσα στις ωμοπλάτες.

Κατασκευή V:

A: Περάστε τα πόδια σας στις θηλιές ποδιών, έτσι ώστε η θηλιά πρόσδεσης που απεικονίζεται στο B να βρίσκεται μπροστά. Ο ιμάντας V πρέπει να περαστεί επάνω από το κεφάλι, ώστε το караμπίνερ να κρέμεται επάνω από τη λεκάνη. B: το караμπίνερ θα κρεμαστεί στην ελεύθερη θηλιά. C: Σωστή στερέωση του караμπίνερ. D + E: Οι ιμάντες πρέπει να ρυθμιστούν με τέτοιον τρόπο ώστε να χωρούν δύο δάχτυλα ανάμεσα στο σώμα και τον ιμάντα, όπως απεικονίζεται στην εικ. 3.4. F: Ο ιμάντας V πρέπει να είναι έτσι ρυθμισμένος, ώστε να εξασφαλίζεται η όρθια στάση και ο ιμάντας να εφαρμόζει σφικτά.

Κατασκευή γιλέκου 2:

A - C: Φορέστε τον ιμάντα ανάσχεσης όπως ένα γιλέκο (σύγκρ. κατασκευή γιλέκου, εικόνα A). Περάστε τη γλώσσα της πόρπης (μικρότερο εξάρτημα) στο πλαίσιο, ώστε τα δύο τμήματα της πόρπης να εφαρμόζουν το ένα επάνω στο άλλο, όπως απεικονίζεται στο C. D: Εάν υπάρχει, κλείστε την πόρπη στο ύψος της λεκάνης, με τον τρόπο που απεικονίζεται. E: Κλείστε τις δύο θηλιές ποδιών με την πόρπη, με τον τρόπο που απεικονίζεται. Εδώ θα πρέπει να προσέξετε να μην είναι στριμμένοι οι ιμάντες. F: Ο ιμάντας θα πρέπει να ρυθμιστεί με τον τρόπο που απεικονίζεται στην εικ. 3.4, ώστε ανάμεσα στο σώμα και τον ιμάντα να χωρούν δύο δάχτυλα. Η πλάκα πλάτης με τον κρίκο ανάσχεσης θα πρέπει να βρίσκεται ανάμεσα στις ωμοπλάτες.

Κατασκευή ιμάντα γοφών με ιμάντα θώρακα:

A: Περάστε τα πόδια σας στις θηλιές ποδιών, έτσι ώστε η θηλιά πρόσδεσης να βρίσκεται μπροστά. Οι ιμάντες ώμων πρέπει να φορεθούν όπως ένα γιλέκο. B: Κλείστε τις δύο πόρπες αριστερά και δεξιά, δίπλα από το εξάρτημα στερέωσης (κρίκος ανάσχεσης). C: Κλείστε τις δύο θηλιές ποδιών με την πόρπη, με τον τρόπο που απεικονίζεται. Εδώ θα πρέπει να προσέξετε να μην είναι στριμμένοι οι ιμάντες. D: Ο ιμάντας θα πρέπει να ρυθμιστεί με τον τρόπο που απεικονίζεται στην εικ. 3.4, ώστε ανάμεσα στο σώμα και τον ιμάντα να χωρούν δύο δάχτυλα. Η πλάκα πλάτης με τον κρίκο ανάσχεσης θα πρέπει να βρίσκεται ανάμεσα στις ωμοπλάτες.

Κατασκευή ιμάντα γοφών:

A: Περάστε τα πόδια σας στις θηλιές ποδιών, έτσι ώστε η θηλιά πρόσδεσης να βρίσκεται μπροστά. B: Εάν υπάρχουν πόρπες στον ιμάντα γοφών (1) και/ή στις θηλιές ποδιών (2), κλείστε τις. C: Ρυθμίστε τον ιμάντα στους γοφούς και τα πόδια





χρησιμοποιώντας τις πόρτες, και με τέτοιο τρόπο ώστε να χωρούν δύο δάχτυλα ανάμεσα στο σώμα και τον ιμάντα.

3.4) Έλεγχος της ζώνης συγκράτησης: Ρυθμίστε τη ζώνη ώστε να εφαρμόζει σταθερά αλλά άνετα. Μεταξύ του σώματος και του ιμάντα ζώνης πρέπει να χωρούν δύο δάχτυλα.

4.) Ιδιαιτερότητες

4.1) Ημιελαστικός ιμάντας ζώνης για μέγιστη ευκινησία

4.2) Αντιπυρικό υλικό: ελεγμένο σύμφωνα με το πρότυπο EN ISO 15025-A

4.3) Ένδειξη πτώσης: Ενεργοποιημένη = έχει συμβεί πτώση, αποσύρετε τη ζώνη.

4.4) Ανθεκτική στο θαλασσινό νερό

4.5) Δοκιμασμένη σύμφωνα με το πρότυπο EN 361. Χρήση αποκλειστικά ως σύστημα ανάσχεσης με σταθερό οδηγό.

4.6) Μαχαίρι ασφαλείας

4.7) Κάθισμα σημεία προσάρτησης (καμία ασφάλεια πτώσης)

4.8) Ανταλλακτικός συνδετήρας σχοινιού -> βλ. ξεχωριστές οδηγίες Αντικατάσταση αποκλειστικά από καταρτισμένο ειδικό τεχνικό.

4.9) Με μακρύτερο κρίκο πλάτης

4.10) Με κρίκο διάσωσης

4.11) Με σημείο πρόσδεσης για διάσωση (χωρίς κρίκο αναχαίτισης πτώσης)

4.12) Με γιλέκο ασφαλείας (βλέπε χωριστές οδηγίες)

5.) Πιστοποιητικό ταυτοποίησης και εγγύησης

Οι πληροφορίες στα τοποθετημένα αυτοκόλλητα αντιστοιχούν σε αυτά του προϊόντος που παραδίδεται.

a) Ονομασία προϊόντος

b) Κωδικός προϊόντος

c) Μέγεθος /μήκος / Περίμετρος λεκάνης

d) Υλικό

e) Σειριακός αριθμός

f) Μήνας και έτος κατασκευής

g 1-x) Πρότυπα (διεθνή) + έτος έκδοσης

h 1-x) Αριθμός πιστοποίησης

i 1-x) Φορέας πιστοποίησης

j 1-x) Ημερομηνία πιστοποίησης

k 1-x) Μέγ. αριθμός ατόμων

l 1-x) Φορτίο ελέγχου/ διασφαλισμένη δύναμη θραύσης

m1-x) Μέγ. φορτίο

n) Εμποπτικός φορέας παραγωγής, διαδικασία ελέγχου

o) Πηγή δήλωσης συμμόρφωσης

Η πλήρης δήλωση συμμόρφωσης είναι διαθέσιμη προς λήψη στον παρακάτω σύνδεσμο: www.skylotec.com/downloads

6.) Πρόσθετες πληροφορίες

7.) Κάρτα ελέγχου

8.) Κατάλογος φορέων πιστοποίησης

TR Talimatlar



Kullanılabilir



Kullanırken dikkat



Hayati tehlike



Bu şekilde kullanılamaz/bu sürümde yok

Bilgi – dikkatli bir şekilde okuyun

Talimatlar (i.1 “Genel talimat”, i.2 “Ürüne özgü talimat”) daima ülke dilinde mevcut olmalıdır. Mevcut olmaması durumunda satıcı ile irtibata geçilmelidir. Talimatlar, kullanıcıya verilmelidir. Kullanımdan önce bunlar okunup anlaşılmalıdır.

İşbu kemer modeli aşağıda tarif edilen özelliklerin hepsine UYMAMAKTADIR. EN 363 uyarınca kişisel düşme güvenlik sistemi için vücut tutma tertibatıdır. Oturma kayışının doğru boyuta ve yeterli ayar seçeneğine sahip olduğundan ve öngörülen kullanım için uygun bir konfor derecesi sunduğundan emin olmak için ilk kullanımdan önce güvenli bir yerde kullanıcı tarafından bir taşıma konforu ve ayarlanabilirlik kontrolü yapılmalıdır. Burada, kullanıcı güvenliğinin, donanımın tamamının etkinliğine ve dayanıklılığına bağlı olduğu dikkate alınmalıdır. Hasarlı ve/veya arızalı kayışların her türlü onarımı yasaktır!

1.) Halkaların uygulaması

2.) Halkalar ve standartlar

Yakalama halkası EN 361; Geri tutma halkası ve yandaki çalışma yeri konumlandırması halkaları EN 358; Oturma kayış askısı EN 813; Can simidi EN 1497 (işaretleme / etiket için bkz. tablo, sayfa 6)

Yıldız şeklindeki yakalama halkası (EN 361, A veya A/2 ile işaretli) ve oturma kayış askısı (EN 813), eğer bunlar 2 kumaş kayıştan oluşuyorsa, sadece çiftler halinde kullanın ve EN 362'ye karabina ile bağlayın. Yandaki çalışma (EN 358) yeri konumlandırması halkaları da çift halinde kullanılmalıdır.

Yan iş yeri konumlandırma halkaları, emniyet halkası (EN 358), emniyet kemeri halkası (EN 813) ve kurtarma halkaları / kurtarma için bağlantı noktası (EN 1497) düşme durdurma amacıyla kullanılmamalıdır. Burada, kullanıcının güvenliği için ilave bir düşme korumasının kullanılmasının gerekli olduğu ve en az kalça yüksekliğinde olan bir dayanak noktasının kullanılması gerektiği mutlaka dikkate alınmalıdır (bkz. Resim 3.2, sayfa 5).

Oturma kayışı askısı (EN 813), askının kullanımı sırasında kullanıcının oturur pozisyonda olabilmesi için, bacaklar sıkılacak şekilde bacak askılarına bağlanmıştır. Kullanıcı, ilk kullanımdan önce taşıma konforunu güvenli bir yerde denemelidir ve gerekirse kayışın oturmasını düzeltmelidir.

Kullanıcının asılı kaldığı veya kayış nedeniyle istem dışı bir yüklenmeye maruz kaldığı (EN 358), öngörülebilir bir risk mevcutsa, bir kalça kayışı kullanılmamalıdır. Geri tutma halkaları ile çalışma yeri konumlandırması halkalarının aynı yakalama sisteminde kullanılması (kombinasyon), olası bir tehlikeye neden olabilir.

Kurtarma kemerleri (EN 1497), normal çalışma aktiviteleri sırasında giyilmek üzere tasarlanmıştır. İlk kez kullanmadan önce, kullanıcı güvenli bir yerde bir süspansiyon testi yapmalıdır. Doğru ölçünün kullanılması, yeterli ayar seçeneklerinin bulunması ve amaçlanan uygulama için yeterli konforun bulunması sağlanmalıdır. Asılı travmanın tehlikeleri dikkate alınmalıdır.

DİKKAT: Sternal düşme önleyici kuşgözü 2 halkadan oluşuyorsa (A / 2 ile işaretlenmiştir), bunlar kurtarma sırasında bir EN 362 karabinaya bağlanmalıdır. (Şekil 4.11)

2.1) Uzatmalı sırt halkası (düşme önleme tertibatı olarak kullanıma uygundur)

DİKKAT: 100 kg'den büyük, maksimum nominal yüke sahip tüm vücut kayışları, yalnızca belirtilen maksimum nominal yük için onaylanan enerji emici elemanlarla birlikte kullanılabilir.

2.2) Kayış etiketi bilgileri

1. Üretici ve adresi
2. Boyut
3. Talimatı dikkate alın
4. Ürün tanımı
5. İlgili standartlar + çıkış yılı
6. Seri numarası
7. denetleyen kurumun CE işareti
8. Kullanıcı tanımlaması
9. Sonraki muayene
10. Üretici
11. Üretim ayı ve yılı
12. QR kodu
13. Dahili barkod
14. Ürün numarası
15. Kilit kullanımı
16. Kalça ölçüsü
17. Alet ve donanım dahil azami nominal yük

2.3) Durdurma tertibatı sadece kişisel düşme koruması donanımında kullanılabilir, kaldırma tertibatlarında kullanılamaz. Dayanak noktası, kullanıcının mümkün olduğunca üzerinde bulunmalıdır. Dayanak noktası aşağıda ise, bir düşme durumunda alçakta bulunan yapı parçalarına çarpma tehlikesi ortaya çıkar!

Dayanak noktası kullanıcının yan tarafında ise, yan tarafta bulunan yapı parçalarına çarpma tehlikesi ortaya çıkar. Sallanarak düşmeyi engellemek için, orta eksene doğru gerçekleşen yan hareketler maks. yakl. 45° ile sınırlı olmalıdır. Bu mümkün değil ise veya daha büyük sapmalar gerekli ise, hiçbir dayanak noktası kullanılmamalı-



dır; onun yerine örn. EN 795 D (ray) veya C (halat) sınıfı bir sistem kullanılmalıdır.

2.4) Sistemin etkili olmasını garantilemek için, dayanak noktasının ve gerekli zemin boşluğunun yüksekliği, her durumda yeterince ölçülmelidir (bkz. Şek. 2.3):

- + Düşme sönümleyicisinin fren mesafesi Δl
- + 2x Bağlantı malzemesinin çıkış uzunluğu l (Resim 2.1, 2.4)
- + Emniyet mesafesi 1m
- + Gerekirse durdurma tertibatının genişmesi (örn. EN 795 B/C, üreticinin kullanım kılavuzunu dikkate alın)

3.) Kemerli sıkın

3.1) Her kullanımdan önce yakalama kayışını hasar bakımından kontrol edin. Donatı parçalarında (delikler, ayarlı tokalar) Dikişleri ve kemer bantlarını eksiksizlik, aşınma ve çatlaklar bakımından kontrol edin. Güvenlik açısından şüphe uyandırdığında derhal kullanımdan çıkarın.

3.2) Olası kilit mekanizmalarına genel bakış (tokalar) Kilitler ve/veya ayar elemanları kullanım sırasında düzenli olarak kontrol edilmelidir.

3.3) Kemer tipine göre yakalama kemerini sıkın

Ceket konstrüksiyonu:

A: Yakalama kemerini bir ceket gibi giyin B: Tokayı göğüs hizasında yakalama halkasından geçirin; C: Tokayı karşı parça ile kilitleyin; D: Tokayı kalça hizasında, eğer mevcutsa, resimde gösterildiği gibi kilitleyin; E: Her iki bacak askısını, gösterildiği gibi toka ile kilitleyin. Bu sırada, kemer bantlarının ters dönmediğine dikkat edilmelidir; F: Kayış, Resim 3.4'te gösterildiği gibi, vücut ile kemer arasına iki parmak sığacak şekilde ayarlanmalıdır. Yakalama halkalı sırt plakası kürek kemiklerinin arasında olmalıdır.

V yapısı:

A: Bacaklarınızı, B'de gösterilen ipe bağlama halkası önde kalacak şekilde bacak askısına sokun. V kemer bandı, karabina kalçanın üzerinde asılı duracak şekilde ortalanarak başın üzerinden geçirilir; B: Karabina, boş halkaya asılır; C: Karabinayı düzgün bir şekilde sabitleyin D + E: Kemer bantları, Resim 3.4'te gösterildiği gibi, vücut ile kemer arasına iki parmak sığacak şekilde ayarlanmalıdır; F: V bandı, dik bir duruş sağlanacak ve kemer sıkıca oturacak şekilde ayarlanmalıdır.

Ceket konstrüksiyonu 2:

A - C: Yakalama kemerini bir ceket gibi giyin (bkz. ceket konstrüksiyonu Resim A). Tokanın köprüsünü (küçük parça), her iki toka parçası tıpkı C'de gösterildiği gibi üst üste binecek şekilde çerçeveye geçirin, D: Tokayı kalça hizasında, eğer mevcutsa, resimde gösterildiği gibi kilitleyin; E: Her iki bacak askısını, resimde gösterildiği gibi toka ile kilitleyin. Bu sırada, kemer bantlarının ters dönmediğine dikkat edilmelidir; F: Kayış, Resim 3.4'te gösterildiği



gibi, vücut ile kemer arasına iki parmak sığacak şekilde ayarlanmalıdır. Yakalama halkalı sırt plakası kürek kemiklerinin arasında olmalıdır.

Göğüs kemeri dahil kalça kemer konstrüksiyonu:

A: Bacaklarınızı, ipe bağlama halkası önde kalacak şekilde bacak askısına sokun. Omuz bantları bir ceket gibi giyilir; B: Her iki tokayı da sağda ve solda sabitleme yapısının (yakalama halkası) yanında kilitleyin; C: Her iki bacak askısını, resimde gösterildiği gibi toka ile kilitleyin. Bu sırada, kemer bantlarının ters dönmediğine dikkat edilmelidir; D: Kayış, Resim 3.4'te gösterildiği gibi, vücut ile kemer arasına iki parmak sığacak şekilde ayarlanmalıdır. Yakalama halkalı sırt plakası kürek kemiklerinin arasında olmalıdır.

Kalça kemeri konstrüksiyonu:

A: Bacaklarınızı, ipe bağlama halkası önde kalacak şekilde bacak askısına sokun. B: Kalça kemeri bandında (1) ve/veya bacak askılarında (2) toka olduğu sürece, bunları kilitleyin. C: Kalçadaki ve bacaklardaki kemer bandını tokalar yardımıyla, vücut ile kemer arasına iki parmak sığacak şekilde ayarlanmalıdır.

3.4) Yakalama kemeri kontrolü: Kemeri; sıkı fakat rahat oturacak şekilde ayarlayın. Beden ile kemer arasında iki parmak sığacak yer olmalıdır.

4.) Özellikler

- 4.1) Azami hareketlilik için elastik kemer
- 4.2) Alev geciktirici: EN ISO 15025-A uyarınca test edilmiştir
- 4.3) Düşme göstergesi: Tetiklenmiş = Düşme gerçekleşmiş ve kemer kullanımdan çıkarılmalıdır.
- 4.4) Deniz suyuna dayanıklı 34
- 4.5) EN 361 uyarınca denetlenmiştir. Sadece sabit kılavuzlu tırmanma korumasında kullanım içindir.
- 4.6) Güvenlik bıçağı
- 4.7) Sitboard attachment points (düşme koruması değil)
- 4.8) Değiştirilebilir halat klemensli -> ayrı kullanım kılavuzuna bakınız. Değişimi sadece eğitimli uzman kişi yapabilir.
- 4.9) Uzatılmış güvenlik kemeri sırt halkası ile
- 4.10) Kurtama halkalı
- 4.11) Kurtarma için bağlantı noktası ile (düşme önleyici halka yok)
- 4.12) Güvenlik yeleği ile (ayrı talimatlara bakın)

5.) Kimlik ve garanti belgesi

Uygulanan etiketlerdeki bilgiler, teslim edilen ürünün bilgileri ile aynıdır.

- a) Ürün adı
- b) Ürün numarası
- c) Boyut / uzunluk / Kalça ölçüsü
- d) Materyal
- e) Seri no.
- f) Üretim ayı ve yılı
- g) 1-x) Standartlar (uluslar arası) + Çıkış yılı



- h 1-x) Sertifika numarası
i 1-x) Sertifika veren kurum
j 1-x) Sertifika tarihi
k 1-x) Maks. kişi sayısı
l 1-x) Test yükü/güvenli kopma kuvveti
m1-x) Maks. yük
n) Üretimi denetleyen kurum; kontrol yöntemi
o) Uygunluk beyanı kaynağı

Uygunluk beyanının tamamı aşağıdaki link üzerinden
açılabilir: www.skylotec.com/downloads

6.) Kişisel bilgi

7.) Kontrol kartı

8.) Sertifikalı yerlerin listesi



PL Instrukcje



Zastosowanie okay



Zachować ostrożność przy stosowaniu



Zagrożenie dla życia



Ten sposób nie ma zastosowania/W tej wersji nie jest dostępny

Informacje – przeczytać z uwagą

Instrukcje (i.1 „Instrukcja ogólna“, i.2 „Instrukcja dot. produktu“) muszą zawsze być dostępne w wersji językowej dla danego kraju. W razie jej braku należy skontaktować się ze sprzedawcą. Instrukcje należy dostarczyć użytkownikowi.

Ten model szelek nie odpowiada wszystkim właściwościom opisanym poniżej. Służy on jako sprzęt asekuracyjny do indywidualnej ochrony przed upadkiem z wysokości zgodnie z normą EN 363. Przed pierwszym użyciem urządzenia należy sprawdzić komfort noszenia i możliwość regulacji przez użytkownika w bezpiecznym miejscu, aby upewnić się, że uprząż do prac wysokościowych jest odpowiedniego rozmiaru, jest odpowiednio wyregulowana i ma odpowiedni poziom komfortu dla zamierzonego zastosowania. Należy zauważyć, że bezpieczeństwo użytkownika zależy od skuteczności i trwałości całego sprzętu. Wszelkie naprawy uszkodzonych i/lub wadliwych pasów są zabronione!

1.) Zastosowanie uchwytów

2.) Uchwyty i normy

Pętla zabezpieczająca przed upadkiem z wysokości EN 361; uchwyt zabezpieczający i boczne uchwyty pozycjonowania stanowiska pracy EN 358; uchwyt do uprząży do prac wysokościowych EN 813; Uchwyty ratownicze EN 1497 (oznaczenie/etykieta patrz tabela na stronie 6)

Gwiazdkowej pętli zabezpieczającej przed upadkiem z wysokości (EN 361, oznaczonej literą A lub A/2) i uchwytu do uprząży do prac wysokościowych (EN 813), jeśli składają się z 2 pętli tekstylnych, należy używać tylko parami i połączyć za pomocą karabińczyka zgodnie z normą EN 362. Bocznych uchwytów do pozycjonowania stanowiska pracy (EN 358) należy zawsze używać parami.

Boczne uchwyty pozycjonujące, uchwyty do mocowania (EN 358), uchwyty do pasów bezpieczeństwa (EN 813) oraz uchwyty ratownicze/punkt zaczepienia do ratownictwa (EN 1497) nie mogą być stosowane do celów powstrzymywania spadania. Ważne jest, aby pamiętać, że dla bezpieczeństwa użytkownika konieczna jest dodatkowa ochrona przed upadkiem i że należy użyć punktu kotwiczącego, co najmniej na wysokości bioder (patrz rysunek 3.2, strona 5).

Uchwyt do uprząży do prac wysokościowych (EN 813) jest połączony z pętlami na nogi, dzięki czemu nogi są napinane przy użyciu uchwytu prowadzącego użytkownika do pozycji siedzącej. Przed pierwszym użyciem użytkownik powinien sprawdzić komfort noszenia w bezpiecznym miejscu i, jeśli to konieczne, skorygować siedzisko pasa.

Pas biodrowy (EN 358) nie powinien być używany, jeżeli istnieje przewidywalne ryzyko, że użytkownik zawiesi się lub zostanie narażony na niezamierzone obciążenie pasem. Istnieje potencjalne zagrożenie związane z użyciem (kombinacji) uchwytów zabezpieczających i uchwytów pozycjonowania stanowiska pracy w systemie zabezpieczającym przed upadkiem z wysokości.

Uprząże ratownicze (EN 1497) są przeznaczone do noszenia podczas normalnych czynności roboczych. Przed pierwszym użyciem, użytkownik powinien przeprowadzić test zawieszenia w bezpiecznym miejscu. Należy to zrobić w celu zapewnienia, że stosowany jest właściwy rozmiar, że dostępna jest wystarczająca regulacja oraz że zapewniony jest odpowiedni komfort dla zamierzonego zastosowania. Należy wziąć pod uwagę zagrożenia związane z urazami zawieszenia.

UWAGA: Jeśli oczko zatrzymania spadania na mostku składa się z 2 pętli (oznaczonych A/2), podczas akcji ratunkowej muszą być one połączone z karabinkiem EN 362. (rys. 4.11)

2.1) Przedłużony uchwyt grzbietowy (nadaje się do wykorzystania jako ochrona przed upadkiem z wysokości)

UWAGA: Uprząże całego ciała o maksymalnym obciążeniu znamionowym wyższym niż 100 kg mogą być używane wyłącznie z elementami pochłaniającymi energię, które są również dopuszczone do określonego maksymalnego obciążenia znamionowego.

2.2) Informacje na etykiecie pasa

1. Producent włącznie z adresem
2. Rozmiar
3. Przestrzegać instrukcji obsługi
4. Nazwa artykułu
5. Odpowiednie normy + rok wydania
6. Numer seryjny
7. Oznaczenia CE placówki certyfikującej
8. Identyfikacja użytkownika
9. Następną kontrola
10. Producent
11. Miesiąc i rok produkcji
12. Kod QR
13. Kod wewnętrzny
14. Numer artykułu
15. Obsługa zamknięć
16. Obwód bioder
17. Maks. obciążenie znamionowe w tym narzędzia i sprzęt

2.3) Urządzenia kotwiczącego należy używać wyłącznie jako środka ochrony indywidualnej do zabezpieczenia przed upadkiem z wysokości. Nie stosować jako urządzenia podnośnikowego. Punkt kotwiczący powinien znajdować się w miarę możliwości pionowo nad użytkownikiem. Jeżeli znajduje się on poniżej, upadek z wysokości będzie groził uderzeniem w niższe położone elementy konstrukcji!

Jeżeli punkt kotwiczący znajduje się z boku użytkownika, istnieje niebezpieczeństwo uderzenia w boczne elementy konstrukcji. Aby zapobiec wahadłowemu upadkowi z wysokości, należy ograniczyć boczne ruchy względem osi środkowej do maks. 45°. Jeżeli nie jest to możliwe lub też są konieczne większe wychylenia, nie należy używać pojedynczych punktów kotwiczących, lecz zastosować odpowiedni system zgodny np. z normą EN 795 klasa D (szyna) lub C (lina).

2.4) Wysokość punktu kotwiczącego oraz konieczna wolna przestrzeń poniżej stanowiska pracy muszą być w każdym wypadku wystarczająco zwymiarowane, aby zapewnić skuteczność systemu (por. rys. 2.3):

- Droga hamowania amortyzatora upadku z wysokości Δl
- + 2x długość początkowa podzespołu łączącego I (rys. 2.1, 2.4)
- + odstęp bezpieczeństwa ok. 1 m
- + ewent. wydłużenie urządzenia kotwiczącego (np. zgodnego z normą EN 795 B/C, przestrzegać instrukcji użytkowania od producenta)

3.) Zakładanie szelek bezpieczeństwa

3.1) Przed każdym użyciem sprawdzić szelki bezpieczeństwa pod kątem uszkodzeń.

W przypadku okuć (uchwyty i klamry regulacyjne)

Sprawdzić spoiny i taśmy pod kątem kompletności, zużycia i pęknięć. W przypadku wątpliwości co do bezpiecznego stanu należy natychmiast wycofać z użytkowania.

3.2) Przegląd możliwych mechanizmów zamykających (klamry) Zamknięcia i/lub elementy regulacyjne należy regularnie sprawdzać podczas używania.

3.3) Założyć szelki bezpieczeństwa w zależności od ich rodzaju

Konstrukcja typu Jacket:

A: Założyć szelki bezpieczeństwa tak jak Jacket; B: Przeciągnąć klamrę przez pętlę zabezpieczającą przed upadkiem z wysokości znajdującą się na wysokości klatki piersiowej; C: Zamknąć klamrę jej odpowiednikiem; D: Zamknąć klamrę na wysokości miednicy, jeśli tam jest, w sposób przedstawiony na rysunku; E: Zamknąć obie pętle na nogi za pomocą klamry, w sposób przedstawiony na rysunku. Należy uważać, aby taśmy nie zostały skręcone; F: Pas musi być wyregulowany w sposób przedstawiony na rys. 3.4, tak aby pomiędzy ciałem a pasem mieściły się dwa palce. Tylna płyta z pętlą zabezpieczającą przed upadkiem z wysokości powinna znajdować się między łopatkami.

Konstrukcja typu V:

A: Włożyć nogi w pętlę na nogi, tak aby pętla asekuracyjna przedstawiona na rys. B znajdowała się z przodu. Przełożyć taśmę V przez głowę, tak aby karabińczyk zwiisał nad miednicą; B: zawiesić karabińczyk na wolnej pętli; C: Prawidłowe mocowanie karabińczyka; D + E: Taśmy należy wyregulować w sposób przedstawiony na rys. 3.4, pomiędzy ciałem a pasem powinien być odstęp na szerokość dwóch palców; F: Taśmę V należy wyregulować w taki sposób, aby zagwarantować stabilność w pionie i dobre dopasowanie pasa.

Konstrukcja typu Jacket 2:

A–C: Założyć szelki bezpieczeństwa tak jak Jacket (por. Konstrukcja typu Jacket rys. A). Przeciągnąć klamrę (mniejszą część) przez ramię, tak aby oba elementy klamry leżały jedna na drugiej w sposób przedstawiony na rys. C; D: Zamknąć klamrę na wysokości miednicy, jeśli tam jest, w sposób przedstawiony na rysunku; E: Zamknąć obie pętle na nogi za pomocą klamry, w sposób przedstawiony na rysunku. Należy uważać, aby taśmy nie zostały skręcone; F: Pas musi być wyregulowany w sposób przedstawiony na rys. 3.4, tak aby pomiędzy ciałem a pasem mieściły się dwa palce. Tylna płyta z pętlą zabezpieczającą przed upadkiem z wysokości powinna znajdować się między łopatkami.

Konstrukcja pasa biodrowego, w tym pasa na klatkę piersiową:

A: Włożyć nogi w pętlę na nogi, tak aby pętla asekuracyjna znajdowała się z przodu. Taśmy na ramiona są zakładane jak Jacket; B: Zamknąć obie klamry po lewej i prawej stronie obok struktury mocującej (pętli zabezpieczającej przed upadkiem z wysokości); C: Zamknąć obie pętle na nogi za pomocą klamry, w sposób przedstawiony na rysunku. Należy uważać, aby taśmy nie zostały skręcone; D: Pas musi być wyregulowany w sposób przedstawiony na rys. 3.4, tak aby pomiędzy ciałem a pasem mieściły się dwa palce. Tylna płyta z pętlą zabezpieczającą przed upadkiem z wysokości powinna znajdować się między łopatkami.

Konstrukcja pasa biodrowego:

A: Włożyć nogi w pętlę na nogi, tak aby pętla asekuracyjna znajdowała się z przodu. B: Zamknąć ewentualne klamry na pasie biodrowym (1) i/lub pętlach na nogi (2). C: Dopasować taśmę na biodrach i nogach za pomocą klamer, tak aby pomiędzy ciałem a pasem mieściły się dwa palce.

3.4) Kontrola szelek bezpieczeństwa: wyregulować pas, tak żeby był dopasowany mocno ale wygodnie. pomiędzy ciałem a pasem powinien być odstęp na szerokość dwóch palców.

4.) Cechy szczególne

4.1) Częściowo elastyczny pas dla maksymalnej mobilności

4.2) Tłumiący płomień: przetestowany zgodnie z EN ISO 15025-A

- 4.3) Wskaźnik upadku z wysokości: wyzwolony = wystąpił upadek z wysokości, pas należy wyrzucić.
- 4.4) Odporny na działanie wody morskiej
- 4.5) Przetestowany zgodnie z EN 361. Stosować tylko i wyłącznie jako ochrona przed upadkiem z wysokości przy stałej prowadnicy.
- 4.6) Nóż bezpieczeństwa
- 4.7) Punkty mocowania ławki (brak zabezpieczenia przed upadkiem z wysokości)
- 4.8) Wymienny zacisk linowy → patrz osobna instrukcja Wymiana tylko przez przeszkolonych fachowców.
- 4.9) Z przedłużonym zaczepem na plecach
- 4.10) Z ratunkowym punktem zaczepowym
- 4.11) Z punktem zaczepienia do ratownictwa (bez ucha do zatrzymania upadku)
- 4.12) Z kamizelką bezpieczeństwa (patrz oddzielna instrukcja)

5.) Certyfikat Identyfikacja i gwarancja

Informacje zawarte na naklejkach są zgodne z właściwościami dostarczonego produktu.

- a) Nazwa produktu
- b) Numer artykułu
- c) Wielkość/długość/obwód bioder
- d) Materiał
- e) Numer seryjny
- f) Miesiąc i rok produkcji
- g 1-x) Normy (międzynarodowe) + rok wydania
- h 1-x) Numer certyfikatu
- i 1-x) Urząd certyfikacji.
- j 1-x) Data certyfikacji
- k 1-x) Maks. ilość osób
- l 1-x) Obciążenie testowe/zapewniona siła rozrywająca
- m1-x) Maks. obciążenie
- n) Siedziba kontroli produkcji; procedury kontrolne
- o) Źródło deklaracji zgodności

Pełna deklaracja zgodności znajduje się pod poniższym linkiem www.skylotec.com/downloads

6.) Informacje o osobie

7.) Karta kontrolna

8.) Lista certyfikowanych punktów serwisowych

HU Utasítás



Használat rendben



Használat közben legyen óvatos



Életveszély



Kiegészítő zuhanásbiztosító szükséges

Tájékoztató – alaposan olvassa el

Az útmutatónak mindig az adott ország nyelvén kell elérhetőnek lennie (i.1 „Általános útmutató”, i.2. „Termékspecifikus útmutató”). Ha az nem elérhető, akkor vegye fel a kapcsolatot a forgalmazóval. A használati útmutatót a felhasználó rendelkezésére kell bocsátani.

A jelenlegi övmodell nem felel meg az alább leírt ÖSSZES tulajdonságnak. Az EN 363 szerinti személyi védőeszköz a magasból való lezuhanás megelőzésére szolgál. Első használat előtt a felhasználó biztonságos helyen ellenőrizze a viselési kényelmet és az állíthatóságot és biztosítsa, hogy megfelelő méretű legyen a biztonsági heveder, megfelelően legyen beállítható és a tervezett alkalmazáshoz megfelelő szintű kényelmet biztosítson. Figyelembe kell venni, hogy a felhasználó biztonsága a teljes felszerelés hatékonyságától és eltarthatóságától függ. A sérült és/vagy meghibásodott övek javítása tilos!

1) Hevederrögzítőszemek alkalmazása

2) A rögzítőszemek szabványai

EN 361 szerinti tartószem; EN 358 szerinti visszatartó szem és oldalsó pozícionáló szemek; EN 813 szerinti ülőhevederszem; Mentőfülek EN 1497 (jelölés/címke, lásd a 6. oldalt)

A csillag alakú felfogószemű (EN 361, A-val vagy A/2-vel jelölt) és a ülőhevederszem (EN 813), ha két textilhurokból állnak, csak párban használhatók és EN 362 szerinti karabinerrel csatlakoznak. Az oldalsó munkahelyi rögzítőszemeket (EN 358) is mindig párban kell használni.

Az oldalsó munkapozíciós fülek, a rögzítőfülek (EN 358), a biztonsági övfülek (EN 813) és a mentőfülek/mentési rögzítési pont (EN 1497) nem használhatók leesésgátlásra. Feltétlenül figyelembe kell venni, hogy a felhasználó biztonsága érdekében további lezuhanás elleni védelem szükséges és olyan rögzítőpontot kell használni, amely legalább csípőmagasságban van (lásd 3.2. ábra, 5. oldal).

Az ülőhevederszem (EN 813) a lábhurkokkal van összekapcsolva úgy, hogy a lábakat meg kell húzni a szem használatakor, hogy a felhasználót ülő helyzetbe vigyék. Az első használat előtt a felhasználónak biztonságos helyen kell megvizsgálnia a viselési kényelmet és szükség esetén korigálnia kell a pánt helyét.

A csípőhevedert (EN 358) nem szabad használni, ha fennállhat annak veszélye, hogy a felhasználó lóg vagy ha a heveder nem szándékolt terhelésnek van kitéve. Veszélyeztetés jelentkezhet a visz-



szartartó szemek és a munkahelyi rögzítőszemek használata (kombináció) közös visszatartó rendszerben használatakor.

A mentőhevedereket (EN 1497) normál munkavégzés során kell viselni. Az első használat előtt a felhasználónak biztonságos helyen el kell végeznie a felfüggesztési tesztet. Ezt azért kell megtenni, hogy biztosítsa a megfelelő méret használatát, a megfelelő beállítási lehetőséget és a tervezett használatához szükséges megfelelő kényelmet. Figyelembe kell venni a felfüggesztési trauma veszélyeit.

FIGYELEM: Ha a szegycsonti leesésgátló hurok 2 hurokból áll (A/2 jelzéssel), akkor azokat a mentés során egy EN 362 karabinerhez kell csatlakoztatni. (4.11. ábra)

2.1) Csillapító összekapcsoló eszközök használata felfogóövvel kombinálva

VIGYÁZAT: A 100 kg-ot meghaladó legnagyobb névleges terheléssel rendelkező teljes test hevedereit csak olyan energiaelnyelő elemekkel szabad használni, amelyek szintén jóvá vannak hagyva a megadott legnagyobb névleges terheléshez.

2.2) Információs övcímke

1. Gyártó neve és címe
2. Méret
3. Kövesse az utasítást
4. Termékmegnevezés
5. Vonatkozó szabványok + kiadási év
6. Sorozatszám
7. A felügyeleti szerv CE jele
8. Felhasználói azonosító
9. Következő állapotellenőrzés
10. Gyártó
11. Gyártás éve, hónapja
12. QR kód
13. Belső vonalkód
14. Cikkszám
15. A záruk kezelése
16. Csípőméret
17. Max. névleges terhelés szerszámmal és felszereléssel együtt

2.3) A rögzítőberendezést csak személyi lezuhanásvédő felszereléshez szabad használni, emelőberendezéshez nem. A rögzítőpontnak lehetőleg vízszintesen, a felhasználó felett kell lennie. Ha a rögzítőpont alul van, eséskor fennáll a mélyebben lévő részekre zuhanás veszélye! Ha a rögzítőpont a felhasználótól oldalirányban található, fennáll az oldalsó szerkezetekhez ütődés veszélye. A kilengés miatt zuhanás megakadályozására az oldalmozgást a központi tengely felé maximum 45°-ra kell korlátozni. Ha ez nem lehetséges vagy nagyobb kilengésre van szükség, akkor nem egyes rögzítőpontokat kell használni, hanem pl. EN 795 D (sín) vagy C (kötél) szerinti rendszert.



2.4) A rögzítőpont magasságát és az aljzattól mért szükséges távolságot mindenképp megfelelően kell méretezni, hogy biztosított legyen a rendszer hatékonysága (lásd a 2.3 ábrát):

Leeséscsillapító Δl fékszakasza

+ 2x Az összekötő eszköz kezdő hossza l (ábra 2.1, 2.4)

+ Biztonsági távolság kb. 1 m

+ Adott esetben a rögzítőberendezés nyúlása (pl. EN 795 B/C, vegye figyelembe a gyártó használati útmutatóját)

3) A felfogó heveder felhelyezése

3.1) Minden használat előtt ellenőrizze a felfogó heveder épségét.

A vasalt részeknél (szemek és állítócsatok) ügyeljen

a varratképzők és a hevederpántok hiánytalanságára, épségére.

A biztonságos állapot legcsekélyebb kételye esetén azonnal meg kell szüntetni a használatot.

3.2) Lehetséges zárszerkezetek (csatok) felülnézete

A zárat és/vagy a beállító elemeket a használat során rendszeresen át kell vizsgálni.

3.3) Hevedertípustól függően húzza meg a felfogóhevedert

Dzseki-szerkezet:

A: A felfogóhevedert, mint egy dzsekit, húzza meg; B: A csatot mellmagasságban fűzze be a felfogató szemmel; C: A csatot az ellendarabjával zárja össze; D: Ha van csat, az ábrának megfelelően, medencemagasságban zárja be; E: A két lábhurkot az ábra szerinti csattal zárja. Ügyelni kell rá, hogy a hevederpántok ne csavarodjanak el; F: Állítsa be a hevedert a 3.4 ábra szerint úgy, hogy két ujj a teste és a heveder közé férjen. A hátlap a rögzítőszemmel a lapockák között legyen.

V-szerkezet:

A: Lábaival lépjen a lábhurkokba úgy, hogy a B-ben látható megkötő hurok elől legyen. A V-hevederpántot középen, a fej felett húzza meg, hogy a karabiner a medence fölött lógjon; B: a karabinert az üres hurokba akassza be; C: A karabiner helyes rögzítése; D + E: A hevederpántokat úgy kell beállítani, hogy amint a 3.4 ábra mutatja, két ujj férjen be a teste és a heveder közé; F: A V-pántot úgy kell beállítani, hogy biztosított legyen az egyenes állás és szorosan illeszkedjen a heveder.

Dzseki-szerkezet 2:

A–C: A felfogó hevedert úgy húzza fel, mint egy dzsekit (ld. dzseki-szerkezet, A ábra). A csat keretét (kisebb rész) fűzze a keretbe úgy, hogy a két csatrész a C ábra szerint egymáson feküdjön; D: Ha van csat, az ábrának megfelelően, medencemagasságban zárja be; E: A két lábhurkot az ábra szerinti csattal zárja. Ügyelni kell rá, hogy a hevederpántok ne csavarodjanak el; F: Állítsa be a hevedert a 3.4 ábra szerint úgy, hogy két ujj a teste és a heveder közé férjen. A hátlap a rögzítőszemmel a lapockák között legyen.



Csípőheveder szerkezet mellkasövvel együtt:

A: Lábaival lépjen a lábhurkokba úgy, hogy a megkötő hurok elől legyen. A vállpántokat dzsekihez hasonlóan kell meghúzni; B: Zárja a rögzítő szerkezet melletti két, bal és jobb csatot (felfogószem); C: A két lábhurkot az ábra szerinti csattal zárja. Ügyelni kell rá, hogy a hevederpántok ne csavarodjanak el; D: Állítsa be a hevedert a 3.4 ábra szerint úgy, hogy két ujjja a teste és a heveder közé férjen. A hátlap a rögzítőszemmel a lapockák között legyen.

Csípőpánt szerkezet:

A: Lábaival lépjen a lábhurkokba úgy, hogy a megkötő hurok elől legyen. B: Ha van csat a csípőheveder pánton (1) és/vagy a lábhurkokon (2), zárja be. C: Állítsa be a hevederpántot a csípőn és a lábakon a csatok segítségével úgy, hogy két ujjja beférjen a teste és a heveder közé.

3.4) A hevedert úgy kell beállítani, hogy stabilan, de kényelmesen illeszkedjen. A test és a hevederpánt között két ujjnyi helynek kell lennie.

4) Tulajdonságok

- 4.1) Részben elasztikus hevederpánt a max. mozgékonyaság biztosítására
- 4.2) EN ISO 15025-A szerint tesztelt égésgátló
- 4.3) Esésjelző: Kioldott = ütközés történik, hevedert selejtezze ki.
- 4.4) Tengervízzel szemben ellenálló
- 4.5) EN 361 szerint bevizsgált. Csak vele együtt, rögzített vezetőn futó felfogóeszközzel használható.
- 4.6) Biztonsági kés
- 4.7) Az ülődeszka rögzítőipontjai (nincs lezuhanás elleni biztosítás)
- 4.8) Cserélhető oldalcsipesz -> lásd a külön útmutatót
Cserét csak képzett szakember végezhet.
- 4.9) Hosszabbított hátsó szemmel
- 4.10) Mentőszemekkel

5) Azonosító és jótállási jegy

A felragasztott matricák információi megfelelnek a mellékelt terméknek.

- a) Termék neve
- b) Cikkszám
- c) Méret/hossz/Csípőméret
- d) Anyaga
- e) Sorozatszám
- f) Gyártás éve és hónapja
- g 1-x) Szabványok (nemzetközi) + kiadási év
- h 1-x) Tanúsítás-azonosító
- i 1-x) Tanúsító hely
- j 1-x) Tanúsítás dátuma
- k 1-x) Max. személyszám
- l 1-x) Ellenőrizze a terhelés/biztos töréshatást
- m 1-x) Max. terhelhetőség
- n) Gyártásfelügyelő hely; ellenőrző eljárás





o) Megfelelőségi nyilatkozat forrása

A teljes Megfelelőségi nyilatkozat a következő hivatkozás alatt tölthető le: www.skylotec.com/downloads

6) Egyedi információk

7) Ellenőrző kártya

8) Tanúsító szervek listája



CZ Instrukce



Použití v pořádku



Pozor při používání



Nebezpečí života



Je nutná další ochrana proti pádu

Informace – čtěte pečlivě

Návody (i.1 „Všeobecný návod“, i.2 „Specifický produktový návod“) musejí být vždy v jazyce dané země. Pokud tyto nejsou k dispozici, obraťte se na prodejce. Návody musejí být uživateli k dispozici.

Tento předložený pásový model neodpovídá VŠEM z následujících popsaných vlastností. Slouží jako podpůrné zařízení pro tělo pro osobní ochranu proti pádu podle EN 363. Před prvním použitím proveďte kontrolu komfortu nošení a nastavitelnosti uživatelem na bezpečném místě, abyste zajistili, že má bezpečnostní pás správnou velikost, s dostatečným nastavením a odpovídající úrovní pohodlí pro zamýšlené použití. Je třeba dbát na to, že bezpečnost uživatele závisí na účinnosti a životnosti celého zařízení. Jakékoliv opravy poškozených a/nebo defektních pásů jsou zakázány!

1.) Použití záchytných ok pásu

2.) Normy pro záchytná oka

Záchytné oko EN 361; přídržné oko a boční pracovní polohovací oka EN 358; oko bezpečnostního pásu EN 813; Záchraná oka EN 1497 (označení/štítek viz tabulka, strana 6).

Oko ve tvaru hvězdy (EN 361, označené A nebo A/2) a oko bezpečnostního pásu (EN 813), pokud se skládají ze 2 textilních smyček, používejte pouze ve dvojicích a spojte dle EN 362 karabinami. Boční pracovní kotvící oka (EN 358) jsou také vždy používána v párech.

Boční pracovní polohovací oka, zádržné oko (EN 358), oko bezpečnostního pásu (EN 813) a záchraná oka / záchraný bod (EN 1497) se nesmí používat k zachycení pádu. Je důležité si uvědomit, že pro bezpečnost uživatele je nutná dodatečná ochrana proti pádu a že je třeba použít kotevní bod, který je alespoň ve výšce kyčlí (viz obrázek 3.2, strana 5).

Oko bezpečnostního pásu (EN 813) je připojeno k smyčkám nohou tak, že jsou nohy při použití oka utaheny tak, aby vedly uživatele do sedací polohy. Před prvním použitím by měl uživatel otestovat komfort nošení na bezpečném místě a v případě potřeby upravit polohu pásu.

Bederní (EN 358) pás by neměl být používán, pokud existuje předvídatelné riziko, že bude uživatel viset nebo bude vystaven neúmyslnému zatížení pásem. Existuje potenciální nebezpečí při použití



(kombinaci) zádržných ok a pracovních polohovacích ok v systému pro zachycení pádu.

Záchranné postroje (EN 1497) jsou určeny k nošení při běžných pracovních činnostech. Před prvním použitím by měl uživatel provést zkoušku zavěšení na bezpečném místě. Mělo by se tak zajistit, aby byla použita správná velikost, aby bylo možné dostatečné nastavení a aby bylo zajištěno odpovídající pohodlí pro zamýšlené použití. Je třeba zvážit nebezpečí úrazu při zavěšení.

UPOZORNĚNÍ: Pokud se hrudní oko pro zachycení pádu skládá ze 2 smyček (označených A/2), musí být během záchranu připojeny ke karabině podle normy EN 362. (Obr. 4.11)

2.1) Použití tlumicích prostředků v kombinaci se záchytným pásem

UPOZORNĚNÍ: Postroje pro celé tělo s maximálním jmenovitým zatížením vyšším než 100 kg lze použít pouze s prvky pohlcujícími energii, které jsou rovněž schváleny pro uvedené maximální jmenovité zatížení.

2.2) Informační štítek pásu

1. Výrobce včetně adresy
2. Velikost
3. Dbejte na návod
4. Označení výrobku
5. Relevantní normy + rok výroby
6. Sériové číslo
7. CE označení dozorčího orgánu
8. Identifikace uživatele
9. Další inspekce
10. Výrobce
11. Měsíc a rok výroby
12. QR kód
13. Interní čárový kód
14. Číslo výrobku
15. Manipulace s uzávěry
16. Obvod boků
17. Max. jmenovité zatížení včetně nářadí a vybavení

2.3) Kotevní zařízení smí být používáno pouze jako osobní ochranné vybavení proti pádu a ne pro zvedací zařízení. Záchytný bod se musí nacházet kolmo nad uživatelem. Pokud se záchytný bod nachází pod pracovištěm, existuje v případě pádu nebezpečí nárazu na hlouběji položené části stavby!

Pokud je záchytný bod umístěn uživatelem postranně, hrozí nebezpečí nárazu na boční stavební díly. Pro zabránění kyvadlového pádu musí být omezen pohyb do stran ke střední ose na maximum, tj. cca 45°. Pokud to není možné nebo jsou nutné větší výchylky, neměly by se používat jednotlivé záchytné body, ale např. systém podle EN 795 třída D (kolejnice) nebo C (lano).



2.4) Výška záchytného bodu a požadovaný prázdný prostor musejí být v každém případě dostatečně odměřeny, aby byla zajištěna účinnost systému (srovnej viz obr. 2.3):

Brzdná dráha tlumiče pádu Δl

+ 2x počáteční délka spojovacích prostředků I (obr. 2.1, 2.4)

+ bezpečnostní vzdálenost ca 1m

+ v případě potřeby prodloužení záchytného zařízení (např.

EN 795 B/C, dbejte na návod k obsluze od výrobce)

3.) Oblékání zachycovacího postroje

3.1) Před každým použitím zkontrolujte záchytný pás, zda není poškozený. U kovaných částí (oka a nastavovací spony)

zkontrolujte švy a pásy z hlediska úplnosti, opotřebení a trhlin. Při sebemenší pochybnosti o bezpečném stavu okamžitě přestaňte postroj používat.

3.2) Přehled možných uzávěrových mechanismů (přezek) Uzávěry a/nebo nastavovací prvky musí být během používání pravidelně kontrolovány.

3.3) Utáhnutí záchytného pásu podle typu

Bundová konstrukce:

A: Oblečte záchytný pás jako bundu, B: Přezku provlékněte záchytným okem na úrovni hrudníku; C: Uzavřete přezku protilehlým prvkem; D: Uzavřete přezku ve výšce pánve, pokud je k dispozici, jak je znázorněno na obrázku; E: Uzavřete obě smyčky nohou pomocí přezky podle obrázku. Je důležité dbát na to, aby nebyly pásy zkroucené; F: Pás musí být nastaven tak, jak je znázorněno na obr. 3.4 tak, aby mezi tělem a pásem bylo místo na dva prsty. Zadní ploška se záchytným okem by měla ležet mezi lopatkami.

V-konstrukce:

A: S nohama vkročte do smyček nohou tak, aby byla smyčka lana zobrazená v B vpředu. V-pás je tažen přes hlavu uprostřed, takže karabina visí nad pánví; B: karabina se zavěsí do volné smyčky; C: Správné upevnění karabiny; D + E: Pásy by měly být nastaveny tak, aby, jak je znázorněno na obr. 3.4, bylo mezi tělem a popruhem místo na dva prsty; F: Pás V by měl být nastaven tak, aby byl zajištěn přímý stoj a pás těsně přiléhal.

Bundová konstrukce 2:

A–C: Záchytný pás si nasadíte jako bundu (viz bundová konstrukce, obrázek A). Navlékněte můstek spony (menší díl) do rámu tak, aby obě součásti přezky ležely na sobě, jak je znázorněno na obrázcích C; D: Uzavřete přezku ve výšce pánve, pokud je k dispozici, jak je znázorněno na obrázku; E: Uzavřete obě smyčky nohou sponou, jak je znázorněno na obrázku. Je důležité dbát na to, aby nebyly pásy zkroucené; F: Pás musí být nastaven tak, jak je znázorněno na obr. 3.4 tak, aby mezi tělem a pásem bylo místo na dva prsty. Zadní ploška se záchytným okem by měla ležet mezi lopatkami.

Boková konstrukce včetně hrudního pásu:

A: Vstupte nohama do smyček nohou tak, aby byla lanová smyčka vpředu. Ramenní pásy jsou nasazeny jako bunda; B: Uzavřete obě spony vlevo a vpravo vedle upevňovací struktury (záchytné oko); C: Uzavřete obě smyčky nohou sponou, jak je znázorněno na obrázku. Je důležité zajistit, aby pásy nebyly zkroucené; D: Pás musí být nastaven tak, jak je znázorněno na obr. 3.4 tak, aby mezi tělem a pásem bylo místo na dva prsty. Zadní ploška se záchytným okem by měla ležet mezi lopatkami.

Boková konstrukce:

A: Vstupte nohama do smyček nohou tak, aby byla lanová smyčka vpředu. B: Pokud jsou na bederním pásu (1) a/nebo smyčkách nohou (2) nějaké přezky, uzavřete je. C: Pomocí přezek nastavte pás na bocích a nohách tak, aby mezi tělem a pásem bylo místo na dva prsty.

3.4) Pás by měl být nastaven tak, aby byl seděl pevně, ale pohodlně. Mezi tělo a popruh postroje by se vám měly vejít dva prsty.

4.) Vlastnosti

- 4.1) Částečně elastický popruh umožňuje maximální pohyblivost
- 4.2) Ohnivzdorný, testovaný podle EN ISO 15025-A
- 4.3) Indikátor pádu: Povolení = následuje pád, pás vyřadíte.
- 4.4) Odolnost vůči mořské vodě
- 4.5) Testováno podle EN 361. Lze použít pouze ve spojení se záchytným přístrojem s pevným vedením.
- 4.6) Bezpečnostní nůž
- 4.7) Záchytné body pro sedadlovou desku (žádná ochrana proti pádu)
- 4.8) Vyměnitelná lanová svorka -> viz samostatný návod
Výměnu provádí pouze vyškolený odborník.
- 4.9) S prodlouženou zadní smyčkou
- 4.10) Se záchrannými oky
- 4.11) S upevňovacím bodem pro záchranu (bez oka pro zachycení pádu)
- 4.12) S bezpečnostní vestou (viz samostatné pokyny)

5.) Osvědčení o identifikaci a záruce

Informace na použitých štítcích odpovídají těm na dodaném produktu.

- a) Název produktu
- b) Číslo výrobku
- c) Velikost /délka/ obvod boků
- d) Materiál
- e) Sériové č.
- f) Měsíc a rok výroby
- g 1-x) Normy (mezinárodní) + Rok výroby
- h 1-x) Číslo certifikátu
- i 1-x) Místo certifikace
- j 1-x) Datum certifikátu
- k 1-x) Max. počet osob
- l 1-x) Zkušební zatížení/zajištěná lámavá síla
- m1-x) Max. zatížení



-
- n) Místo dohlížející nad výrobou, kontrolní postup
 - o) Zdroj prohlášení o shodě

Kompletní prohlášení o shodě najdete na následujícím odkazu:
www.skylotec.com/downloads

6.) Individuální informace

7.) Kontrolní karta

8.) Seznam certifikovaných míst



SK Návod na použitie



Správne používanie



Opatnosť pri používaní



Nebezpečenstvo ohrozenia života



Potrebná dodatočná ochrana proti pádu

Informácie – čítajte pozorne

Návody (i.1 „Všeobecný návod“, i.2 „Špecifický návod k výrobku“) musia byť vždy k dispozícii v miestnom jazyku. Ak nie sú k dispozícii, obráťte sa na predajcu. Návody musia byť poskytnuté používateľovi.

Predložený model postroja nezodpovedá VŠETKÝM následne popísaným vlastnostiam. Slúži ako zariadenie na držanie tela pre osobný ochranný systém proti pádu podľa EN 363. Pred prvým použitím vykonajte kontrolu komfortu nosenia a nastavitel'nosti užívateľom na bezpečnom mieste, aby sa zabezpečilo, že bezpečnostný pás má správnu veľkosť s dostatočnými možnosťami nastavenia a ponúka primeraný stupeň komfortu pre určené použitie. Pritom je treba dbať, aby bezpečnosť používateľa bola závislá od účinnosti a trvanlivosti celého vybavenia. Akékoľvek opravy poškodených a/alebo chýnúcich pásov sú zakázané!

1.) Použitie viazacích ôk pásov

2.) Normy viazacích ôk

Záchytné oko EN 361; Zadržiacie oko a bočné polohovacie oká pracoviska EN 358; Oko bezpečnostného pásu EN 813; Záchranné oká EN 1497

(označenie/štítok pozri tabuľku, strana 6)

Hviezdicové záchytné oko (EN 361, označené a A, príp. A/2) a oká bezpečnostného pásu (EN 813), ak sa tieto skladajú z 2 textilných slučiek, používajte len v pároch a pripojte pomocou karabínok podľa EN 362. Bočné pracovné polohovacie oká (EN 358) sa vždy tak isto používajú v pároch.

Bočné pracovné polohovacie oká, zadržiacie oká (EN 358), oká bezpečnostného pásu (EN 813) a záchranné oká/prípojny bod na záchranu (EN 1497) sa nesmú používať na účely zachytenia pádu. Pritom treba bezpodmienečne dbať, že pre bezpečnosť používateľa je potrebná dodatočná ochrana proti pádu a že sa musí použiť viazací bod, ktorý je aspoň na výške bedier (pozri obrázok 3.2, strana 5).

Okó bezpečnostného pásu (EN 813) je pripojené k slučkám nôh tak, aby boli nohy pri použití oka zostali natiahnuté, aby sa používateľ viedli do polohy na sedenie. Pred prvým použitím by mal používateľ otestovať pohodlie pri nosení na bezpečnom mieste a popr. opraviť osadenie pásu.



Bedrový (EN 358) pás by sa nemal používať, ak existuje predvídateľné riziko, že používateľ zavesí alebo je vystavený neúmyselnému zaťaženiu pásom. Pri použití (kombinácii) zadržovacích ôk a pracovných polohovacích ôk v záchytnom systéme existuje možné nebezpečenstvo.

Záchranné postroje (EN 1497) sú určené na nosenie počas bežných pracovných činností. Pred prvým použitím by mal používateľ vykonať skúšku zavesenia na bezpečnom mieste. Malo by sa tak zabezpečiť, aby sa použila správna veľkosť, aby bolo k dispozícii dostatočné nastavenie a aby sa zabezpečilo primerané pohodlie pre zamýšľané použitie. Je potrebné zvážiť nebezpečenstvo úrazu spôsobeného zavesením.

UPOZORNENIE: Ak sa očko na zachytenie pádu na hrudníku skladá z 2 slučiek (označených A/2), musia byť počas záchrany pripojené ku karabíne podľa normy EN 362. (Obr. 4.11)

2.1) Použitie tlmiacich spojovacích prostriedkov v kombinácii so záchytným pásom

UPOZORNENIE: Postroje na celé telo s maximálnym menovitým zaťažením nad 100 kg sa môžu používať iba s prvkami pohlcujúcimi energiu, ktoré sú schválené aj pre špecifikované maximálne menovité zaťaženie.

2.2) Štítok pásu s informáciami

1. Výrobca vrát. adresy
2. Veľkosť
3. Dodržiavanie návodu
4. Označenie výrobku
5. Príslušné normy + rok vydania
6. Sériové číslo
7. Označenie CE kontrolujúceho orgánu
8. Identifikácia používateľa
9. Ďalšia kontrola
10. Výrobca
11. Mesiac a rok výroby
12. QR-kód
13. Interný čiarový kód
14. Číslo výrobku
15. Manipulácia s uzávermi
16. Objem bokov
17. Max. menovité zaťaženie vrát. náradia a vybavenia

2.3) Viazací prostriedok sa smie používať len na vybavenie pri osobnej ochrane proti pádu a nie na zdvíhacie zariadenia. Viazací bod by sa mal nachádzať čo možno najviac zvislo nad používateľom. Ak sa viazací bod nachádza pod ním, vzniká v prípade pádu nebezpečenstvo nárazu na nižšie umiestnené konštrukčné diely! Ak sa viazací bod nachádza bočne od používateľa, vzniká nebezpečenstvo nárazu na bočné konštrukčné diely. Aby sa zabránilo





kyvadlového pádu mal by sa bočný pohyb k strednej osi obmedziť na maximálne cca 45°. Ak to nie je možné alebo sú potrebné väčšie vychýlenia, nemali by sa používať jednotlivé viazacie body, ale systém podľa napr. EN 795 triedy D (koľajnica) alebo C (lano).

2.4) Výška viazacieho bodu a potrebného voľného priestoru na zemi musí byť na zaručenie účinnosti systému v každom prípade dostatočne vyrátaná (porovnaj obr. 2.3):

Brzdná dráha tlmenia pádu Δl

+ 2x počiatočná dĺžka spojovacieho prostriedku l (obr. 2.1, 2.4)

+ bezpečnostná vzdialenosť cca 1 m

+ príp. rozpínanie viazacieho prostriedku (napr. EN 795 B/C, dodržiavať návod na použitie výrobcu)

3.) Oblečenie záchytného pásu

3.1) Pred každým použitím skontrolujte záchytný pás na poškodenia. Pri častiach kovania (oká a nastavovacie pracky)

Dbajte na úplnosť, opotrebovanie a trhliny pri tvorení švov a bandáži pásov. Pri nepatrných pochybnostiach ohľadom bezpečného stavu ihneď stiahnuť z používania.

3.2) Prehľad možných uzatváracích mechanizmov (pracky)

Uzávery a/alebo nastavovacie prvky sa musia počas používania pravidelne kontrolovať.

3.3) Záchytný pás navliekať podľa typu pásu

Kabátová konštrukcia:

A: Oblečte si záchytný pás ako kabát; B: Navlečte si pracku cez záchytné oko vo výške hrudníka; C: Uzatvorte pracku s protikusom; D: Zatvorte pracku vo výške bedier, ak je k dispozícii, ako je znázornené na obrázku; E: Uzatvorte obidve slučky nôh, ako je znázornené, s prackou. Pritom treba dbať na to, aby sa popruhy nepretočili; F: Pás musí byť nastavený tak, ako je znázornené na obr. 3.4, aby sa medzi telo a pás zmestili dva prsty. Chrbtová platňa so záchytným okom by mala ležať medzi lopatkami.

Konštrukcia v tvare V:

A: Vkročte nohami do slučiek nôh tak, aby istiacia slučka uvedená na B bola vpredu. V-popruh je ťahaný cez hlavu v strede, takže karabína visí nad panvou; B: karabína je zavesená vo voľnej slučke; C: Správne pripevnenie karabíny; D + E: Popruhy musia byť nastavené tak, ako je znázornené na obr. 3.4, aby sa medzi telo a pás zmestili dva prsty; F: V-pás by sa mal nastaviť tak, aby bol zaručený postoj a pás tesne priliehal.

Kabátová konštrukcia 2:

A – C: Oblečte si záchytný pás ako kabát (porovnaj kabátovú konštrukciu obr. A). Mostík pracky (menšia časť) navlečte do rámu tak, aby obidva komponenty pracky, ako je znázornené na obrázku C, ležali na sebe; D: Zatvorte pracku vo výške bedier, ak je k dispozícii, ako je znázornené na obrázku; E: Uzatvorte





obidve slučky nôh, ako je ukázané na obrázku, s prackou. Pritom treba dbať na to, aby sa popruhy nepretočili; F: Pás musí byť nastavený tak, ako je znázornené na obr. 3.4, aby sa medzi telo a pás zmestili dva prsty. Chrbtová platňa so záchytným okom by mala ležať medzi lopatkami.

Konštrukcia bedrového pásu vrátane hrudného pásu:

A: Vkročte nohami do slučiek nôh tak, aby istiacia slučka bola vpredu. Ramenné pásy sa navlečú ako kabát; B: Uzatvorte obe pracky vľavo a vpravo vedľa upevňovacej štruktúry (záchytné oko); C: Uzatvorte obidve slučky nôh, ako je ukázané na obrázku, s prackou. Pritom treba dbať na to, aby sa popruhy nepretočili; D: Pás musí byť nastavený tak, ako je znázornené na obr. 3.4, aby sa medzi telo a pás zmestili dva prsty. Chrbtová platňa so záchytným okom by mala ležať medzi lopatkami.

Konštrukcia bedrového pásu:

A: Vkročte nohami do slučiek nôh tak, aby istiacia slučka bola vpredu. B: Ak sú na bedrovom páse (1) a/alebo na slučkách nôh (2) k dispozícii pracky, zatvorte ich. C: Popruh na bedrách a na nohách nastavíte pomocou praciek tak, aby sa medzi telo a pás zmestili dva prsty.

3.4) Pás by mal byť nastavený tak, aby bol pevný, ale pohodlný. Medzi telom a popruhom by sa mali zmestiť dva prsty.

4.) Vlastnosti

- 4.1) Čiastočne elastický popruh pre max. pohyblivosť
- 4.2) Nehorľavý: otestovaný podľa EN ISO 15025-A
- 4.3) Indikátor pádu: aktivovaný = po páde, pás vyradíte.
- 4.4) Odolný voči morskej vode
- 4.5) Otestovaný podľa EN 361. Smie sa používať len v spojení s pohybujúcim záchytným zariadením na pevnom vedení.
- 4.6) Bezpečnostný merač
- 4.7) Viazacie body pre sedadlovú dosku (žiadna ochrana proti pádu)
- 4.8) Vymeniteľná lanová svorka -> pozri samostatný návod
Výmena len vyškoleným odborníkom.
- 4.9) S predĺženým chrbtovým okom
- 4.10) So záchrannými okami
- 4.11) S upevňovacím bodom na záchranu (bez oka na zachytenie pádu)
- 4.12) S bezpečnostnou vestou (pozri samostatné pokyny)

5.) Identifikačný a záručný list

Informácie o použitých nálepkách zodpovedajú informáciám dodaného výrobku.

- a) Názov produktu
- b) Číslo výrobku
- c) Veľkosť/dĺžka/objem bokov
- d) Materiál
- e) Výrobné č.
- f) Mesiac a rok výroby





-
- g 1-x) Normy (medzinárodné) + rok vydania
 - h 1-x) Číslo certifikátu
 - i 1-x) Certifikačný orgán
 - j 1-x) Dátum vydania certifikátu
 - k 1-x) Max. počet osôb
 - l 1-x) Skúšobné zaťaženie/garantovaná pevnosť lomu
 - m 1-x) Max. zaťaženie
 - n) Orgán pre dohľad nad výrobou; Postup kontroly
 - o) Zdroj vyhlásenia o zhode

Plné znenie vyhlásenia o zhode je možné vyžiadať na nasledovnom linku: www.skylotec.com/downloads

6.) Individuálne informácie

7.) Kontrolná karta

8.) Zoznam certifikačných orgánov



RO Instrucțiuni



Utilizare în regulă



Acordați atenție în timpul utilizării



Pericol de moarte



O siguranță suplimentară la cădere este necesară

Informații - citiți cu atenție

Manualul (i.1 „Instrucțiuni generale” și i.2 „Instrucțiuni specifice produsului”) trebuie să fie disponibil în permanență în limba națională. În cazul în care nu este disponibil, vânzătorul trebuie să rezolve această problemă cu SKYLOTEC înainte de vânzare. Instrucțiunile trebuie să fie puse la dispoziția utilizatorului.

Modelul de centură de față corespunde TUTUROR caracteristicilor descrise în continuare. Aceasta se utilizează ca și dispozitiv de susținere a corpului pentru un sistem de siguranță la cădere conform EN 363. Înainte de prima utilizare este necesară verificarea într-un loc sigur a confortului la purtare și a posibilităților de reglare ale utilizatorului, pentru a vă asigura că centura pentru poziția de lucru în șezut este de dimensiunea corectă și că dispune de suficiente posibilități de reglare, asigurând un grad adecvat de confort pentru utilizarea prevăzută. În acest context trebuie avut în vedere că siguranța utilizatorului depinde de eficacitatea și durabilitatea întregului echipament. Orice lucrări de remediere a centurilor deteriorate și/sau defecte este interzisă!

1.) Utilizarea ochiurilor de fixare a centurii

2.) Normele ochiurilor de fixare

Ochiul de fixare EN 361; Ochiul de reținere și ochiurile laterale de poziționare la locul de muncă EN 358; Urechea centurii de lucru în șezut EN 813; Cârlige de salvare EN 1497 (marcare/etichetă conform tabelului, pagina 6)

Ochiul de prindere din zona sternului (EN 361, marcat cu A, respectiv A/2) și urechea pentru centura de lucru în șezut (EN 813) în măsura în care acestea sunt realizate din 2 ochiuri textile, trebuie utilizate numai în perechi și conectate cu carabiniere conform EN 362. Ochiurile pentru poziționare laterală (EN 358) trebuie utilizate de asemenea numai sub formă de perechi.

Cârligele de poziționare laterală la locul de muncă, cârligul de reținere (EN 358), cârligul pentru centura de siguranță (EN 813) și cârligele de salvare/punctul de fixare pentru salvare (EN 1497) nu trebuie să fie utilizate pentru oprirea căderii. În acest context trebuie să aveți neapărat în vedere faptul că pentru siguranța utilizatorului este necesară o siguranță suplimentară la cădere și că trebuie utilizat un punct de fixare, care să se afle măcar la înălțimea taliei (consultați Fig. 3.2, pagina 5).



Ochiul centurii pentru poziția de lucru în șezut (EN 813) trebuie conectat cu buclele pentru picioare, astfel încât picioarele să poată să fie ridicate la utilizarea ochiului, pentru a permite utilizatorului lucru în poziția șezută. Înainte de utilizare este necesar ca utilizatorul să testeze confortul la purtare într-o locație sigură și să corecteze, dacă este cazul așezarea centurii.

Centură de talie (EN 358) nu trebuie să fie utilizată în cazul în care există un risc previzibil, ca utilizatorul să rămână suspendat sau să fie expus unei solicitări neașteptate de către centură. Există potențialul unei periclitări la utilizarea (în combinație) a ochiurilor de reținere și a ochiurilor de poziționare la locul de muncă în același sistem de asigurare.

Harnașamentele de salvare (EN 1497) sunt destinate a fi purtate în timpul activităților normale de lucru. Înainte de prima utilizare, utilizatorul trebuie să efectueze un test de suspendare într-un loc sigur. Acest lucru ar trebui făcut pentru a se asigura că se utilizează dimensiunea corectă, că există o ajustare suficientă și că se asigură un confort adecvat pentru utilizarea prevăzută. Trebuie luate în considerare pericolele legate de traumatismele provocate de suspendare.

ATENȚIE: În cazul în care ochiul sternal de oprire a căderii este format din 2 bucle (marcate A/2), acestea trebuie să fie conectate la un karabiner EN 362 în timpul salvării. (Fig. 4.11)

2.1) Utilizarea de mijloace de conectare cu amortizare în combinație cu o centură de asigurare

ATENȚIE: Cablajele complete ale corpului cu o sarcină nominală mai mare de 100 kg pot fi utilizate numai cu elemente absorbante de energie, care sunt, de asemenea, aprobate pentru sarcina nominală specificată.

2.2) Informații etichetă centură

1. Producător, incl. adresă
2. Dimensiunea
3. Respectați instrucțiunile
4. Denumirea articolului
5. Normele relevante + anul de emitere
6. Numărul de serie
7. Marcarea CE a autorității de supraveghere
8. Identificarea utilizatorului
9. Următoarea inspecție
10. Producătorul
11. Luna și anul de producție
12. Codul QR
13. Cod de bare intern
14. Număr articol
15. Manevrarea sistemelor de închidere
16. Circumferința taliei
17. Sarcina nominală max. incl. Uneltele și echipamentul





2.3) Dispozitivul de ancorare trebuie utilizat numai ca și siguranță personală de prevenire a căderii și nu pentru echipamente de ridicare. Pe cât posibil, punctul de ancorare trebuie amplasat vertical deasupra utilizatorului. Dacă punctul de ancorare se situează dedesubt, în caz de cădere, există pericolul de lovire de componentele situate mai jos!

În cazul în care punctul de fixare se găsește în lateralul utilizatorului, există pericolul de fixare de componentele laterale. Pentru a evita o cădere prin pendulare, utilizatorul trebuie să limiteze mișcarea laterală față de axa mediană la un maxim de cca. 45°. În cazul în care acest lucru nu este posibil sau sunt necesare abateri mai mari, nu trebuie utilizate puncte de ancorare individuale, ci un sistem, de exemplu, conform EN 795 clasa D (șină) sau C (cablu).

2.4) Înălțimea punctului de fixare și spațiul liber necesar către sol trebuie să fie dimensionat întotdeauna suficient, pentru a asigura eficacitatea sistemului (comp. fig. 2.3):

- Distanța de frânare a amortizorului de frânare Δl
- + 2x Lungimea inițială a elementului de conectare l (fig. 2.1, 2.4)
- + Distanța de siguranță, cca. 1 m
- + Dacă este cazul, extinderea dispozitivului de fixare (de ex. EN 795 B/C, acordați atenție manualului de utilizare al producătorului)

3.) Strângerea centurii de prindere

3.1) Înainte de fiecare utilizare, centura trebuie verificată cu privire la deteriorări.

La elementele de fixare (ochiuri și catarama de reglare)

Verificați cusăturile și benzile centurii cu privire la completitudine, uzură și rupturi. În cazul în care aveți cel mai mic dubiu referitor la starea lor sigură, scoateți-le imediat din uz.

3.2) Imaginea de ansamblu a posibilelor mecanisme de închidere (catarama) Sistemele de închidere și/sau elementele de reglare trebuie să fie verificate la intervale regulate pe parcursul utilizării.

3.3) Strângeți centura în funcție de tipul de centură

Structura tip jachetă:

A: Îmbrăcați centura de asigurare ca o jachetă; B: Treceți catarama prin ochiul de prindere la înălțimea pieptului; C: Închideți catarama cu contra-piesa; D: Închideți catarama la înălțimea bazinului, dacă există, conform figurii; E: Ambele bucle pentru picioare trebuie conectate cu catarama, conform ilustrației. În acest context trebuie avut în vedere ca benzile centurii să nu fie rotite; F: Centura trebuie aplicată conform fig. 3.4, astfel încât să rămână spațiu de două degete între corp și centură. Placa pentru spate, cu urechea de prindere trebuie să fie poziționată între omoplați.

Structura în V:

A: Introduceți picioarele în buclele pentru picioare, astfel încât bucla de prindere cu funia indicată să se afle în față. Banda de curea în V se trage central peste cap, astfel încât carabiniera



să fie suspendată deasupra bazinului; B: carabiniera este agățată în bucla liberă; C: Fixarea corectă a carabinierii; D + E: Benzile curelei trebuie să fie reglate în așa fel, încât să rămână două degete între corp și centură, conform fig. 3.4; F: Banda V trebuie să fie reglată în așa fel, încât să fie asigurată o poziție verticală și o așezare strânsă a centurii.

Structura tip jachetă 2:

A–C: Îmbrăcați centura de asigurare ca o jachetă (comp. cu structura tip jachetă de la Fig. A). Pragul cataramii (partea mai mică) trebuie introdusă în ramă, astfel încât ambele componente ale cataramii să fie așezate unele peste altele, conform ilustrației din C; D: Închideți catarama la înălțimea bazinului, dacă există, conform figurii; E: Ambele bucle pentru picioare trebuie conectate cu catarama, conform imaginii. În acest context trebuie avut în vedere ca benzile centurii să nu fie rotite; F: Centura trebuie aplicată conform fig. 3.4, astfel încât să rămână spațiu de două degete între corp și centură. Placa pentru spate, cu urechea de prindere trebuie să fie poziționată între omoplați.

Structura centurii de talie, inclusiv centura pentru piept:

A: Introduceți picioarele în buclele pentru picioare, astfel încât bucla de prindere cu funia să se afle în față. Benzile pentru umeri sunt îmbrăcate ca o jachetă; B: Ambele catarami din stânga și dreapta trebuie închise lângă structura de fixare (ochiul de prindere); C: Ambele bucle pentru picioare trebuie conectate cu catarama, conform imaginii. În acest context trebuie avut în vedere ca benzile centurii să nu fie rotite; D: Centura trebuie aplicată conform fig. 3.4, astfel încât să rămână spațiu de două degete între corp și centură. Placa pentru spate, cu urechea de prindere trebuie să fie poziționată între omoplați.

Structura centurii de talie:

A: Introduceți picioarele în buclele pentru picioare, astfel încât bucla de prindere cu funia să se afle în față. B: În măsura în care cataramele sunt prezente pe centura de talie (1) și/sau pe buclele pentru picioare (2), acestea trebuie închise. C: Reglați benzile centurii de talie și de la picioare cu ajutorul cataramelor în așa fel, încât să existe loc pentru două degete între corp și centură.

3.4) Centura trebuie reglată în așa fel, încât să fie așezată ferm, dar confortabil. Între corp și centură trebuie să existe spațiu pentru două degete.

4.) Caracteristicile

4.1) Centură parțial elastică pentru mobilitate max.

4.2) Anti-inflamabil, verificat conform EN ISO 15025-A

4.3) Indicator de cădere: Declanșat = căderea a avut loc, eliminați centura.

4.4) Rezistent la apa de mare



4.5) Verificat conform EN 361. Poate să fie utilizat numai cu un dispozitiv de prindere culisant, cu ghidaj fix.

4.6) Cuțitul de siguranță

4.7) Punctele de fixare pentru suprafața de șezut (nu este o siguranță la cădere)

4.8) Blocator de funie interschimbabil -> consultați instrucțiunile separate
Schimbarea trebuie efectuată numai de către un specialist instruit.

4.9) Cu ochi prelungit pentru spate

4.10) Cu ochiuri de salvare

4.11) Cu punct de prindere pentru salvare (fără ochi de oprire a căderii)

4.12) Cu vestă de siguranță (a se vedea instrucțiunile separate)

5.) Certificatul de identificare și garanție

Informațiile de pe etichetele aplicate corespund cu cele ale produsului livrat alăturat.

a) Denumire produs

b) Număr articol

c) Mărime/Lungime/Circumferință talie

d) Material

e) Nr. serie

f) Luna și anul de producție

g 1-x) Norme (internaționale) + Anul de emitere

h 1-x) Număr certificat

i 1-x) Autoritatea de certificare

j 1-x) Data de certificare

k 1-x) Numărul max. de persoane

l 1-x) Sarcina de testare/forța de rupere asigurată

m 1-x) Solicitare max.

n) Autoritatea de supraveghere a producției; Procesul de control

o) Sursa Declarația de conformitate

Declarația de conformitate completă poate fi accesată la următorul link: www.skylotec.com/downloads

6.) Informații individuale

7.) Carte de control

8.) Lista autorităților certificate

SL Navodila



Primerna uporaba



Previdno pri uporabi



Smrtna nevarnost



Tako se ne uporablja/v tej različici ni na voljo

Informacije - pozorno preberite

Navodila za uporabo (i.1 Splošna navodila, i.2 Navodila za posamezni izdelek) morajo vedno biti na voljo v maternem jeziku. Če takšnih navodil ni na voljo, se obrnite na proizvajalca. Uporabnik mora prejeti navodila.

Ta model pasu ne ustreza vsem lastnostim, ki so opisane v nadaljevanju. Pas je namenjen za uporabo kot držalna priprava za telo v okviru osebne varovalne opreme za zaščito pred padci z višine po standardu EN 363. Pred prvo uporabo mora uporabnik na varnem mestu preizkusiti udobje in nastavljivost sedežnega pasu ter se prepričati, ali je ustrezne velikosti in ali ima dovolj nastavitvenih možnosti ter zagotavlja primerno udobje za predvideno uporabo. Pozor! Varnost uporabnika je odvisna od učinkovitosti delovanja in trajnosti celotne varovalne opreme. Popravljanje poškodovanih ali okvarjenih pasov je strogo prepovedano!

1.) Uporaba vponk

2.) Vponke in standardi

Pritrditvena točka EN 361; zadrževalna vponka in vponka za določanje delovnega položaja EN 358; zanka sedežnega pasu EN 813; Reševalne zanke EN 1497 (oznaka v tabeli, gl. str. 6)

Če sta pritrditvena točka (EN 361, označeno z A oz. A/2) in zanka sedežnega pasu (EN 813) narejeni iz dveh ločenih zank, ju vedno uporabljajte v paru in se na njo vpnite z vponko z matico (karabin EN 362). Tudi vponke za določanje delovnega položaja (EN 358) vedno uporabljajte v parih.

Stranskih ušes za postavitev v delovni položaj, ušes za zadrževanje (EN 358), ušes za varnostni pas (EN 813) in reševalnih ušes/priključnih točk za reševanje (EN 1497) se ne sme uporabljati za zaustavitev padca. Pozor! Zaradi varnosti uporabnika je treba namestiti dodatno varovanje in uporabiti pritrdilno točno na višini boka (gl. sliko 3.2, stran 5).

Zanka sedežnega pasu (EN 813) je povezana z zanko za noge. Ob vpetju v vponko se zanka za noge zategne in uporabnika premesti v sedeči položaj. Pred prvo uporabo preizkusite udobje nošenja varovalne opreme na varnem mestu in ustrezno prilagodite pasove.

Bočnega pasu (EN 358) ne uporabljajte, če obstaja nevarnost, da bo uporabnik obvisel na pasu ali bo izpostavljen nenamernim



obremenitvam okrog pasu. Medsebojno povezovanje (kombiniranja) zadrževalne vponke in vponke za določanje delovnega položaja v sistem prestrezanja je lahko nevarno.

Reševalni pasovi (EN 1497) so namenjeni nošenju med običajnimi delovnimi dejavnostmi. Pred prvo uporabo mora uporabnik na varnem mestu opraviti preskus vzmetenja. To je treba storiti, da se zagotovi uporaba pravilne velikosti, zadostna nastavitvev in ustrezno udobje za predvideno uporabo. Upoštevati je treba nevarnosti poškodb zaradi vzmetenja.

POZOR: Če je prsna zanka za zaustavitev padca sestavljena iz dveh zank (z oznako A/2), ju je treba med reševanjem povezati s karabinom EN 362. (Slika 4.11)

2.1) Podaljšano hrbtno vponko (primerno za uporabo kot varovalo pred padcem z višine)

POZOR: Celotne pasove karoserije z največjo nazivno obremenitvijo višjo od 100 kg smete uporabljati samo z elementi, ki absorbirajo energijo in so odobreni tudi za določeno največjo nazivno obremenitev.

2.2) Informacije o oznakah na pasu

1. Proizvajalec, vklj. z naslovom
2. Velikost
3. Upoštevajte navodila
4. Oznaka izdelka
5. Zadevni standardi + leto izdelave
6. Serijska številka
7. Oznaka CE nadzornega organa
8. Identifikacija uporabnika
9. Naslednji pregled
10. Proizvajalec
11. Mesec in leto izdelave
12. Koda QR
13. Interna črtna koda
14. Številka izdelka
15. Ravnanje z zapirali
16. Obseg bokov
17. Največja obremenitev vključno z orodjem in opremo

2.3) Pritrdilno napravo je dovoljeno uporabljati le pri osebni opremi za zaščito pred padcem, ne pa pri dviznih pripravah. Pritrdilna točka mora biti po možnosti navpično nad uporabnikom. Če je pritrdilna točka pod mestom uporabe, obstaja v primeru padca nevarnost padca na nižje ležeče komponente!

Če je pritrdilna točka ob strani uporabnika, obstaja nevarnost udarca ob stranske komponente. V izogib nihajnemu padcu je treba gibanje vstran proti srednji osi omejiti na največjo vrednost pribl. 45°. Če to ni mogoče ali če so potrebni večji nagibi, ni dovoljeno upora-





bljati posameznih pritrdilnih točk, ampak sistem v skladu z npr. EN 795, razred D (tirnica) ali C (vrv).

2.4) V vsakem primeru je treba izmeriti zadostno višino pritrdilne točke in potreben prost prostor na tleh, da je zagotovljena učinkovitost sistema (gl. sl. 2.3):

Zavorna pot blažilnika padca Δl

+ 2xzhodiščna dolžina zanke (gl. I, sl. 2.1, 2.4)

+ in varnostni odmik, pribl. 1 m

+ in po potrebi raztezanje pritrdilne priprave (npr. EN 795 B/C, gl. proizvajalčeva navodila za uporabo)

3.) Zategovanje varovalnega pasu

3.1) Pred vsako uporabo preverite stanje pasu za zaustavitev padca. Pri priključkih (pritrditvenih točkah in nastavnih zaponkah) preverite stanje (obrabo) šivov in trakov. Če dvomite o varnosti stanja pasu, onemogočite njegovo nadaljnjo uporabo.

3.2) Preverite stanje zapiralnih mehanizmov (zaponk) Redno preverjajte stanje (obrabo) zapiral in nastavljalnih elementov.

3.3) Odvisno od tipa pasu, pas za zaustavitev padca ustrezno zategnite.

Konstrukcija zgornjega dela pasu:

A: Pas za zaustavitev padca si nadenite kot plašč; B: Zaponko potisnite skozi pritrditveno točko in jo zapnite na višini prsnega koša; C: Zaponko ustrezno zaprite (zaklenite); D: Zapnite zaponko na višini pasu (če je na vojo), kot je prikazano na sliki; E: Z zaponko zapnite obe nožni zanki, kot je prikazano. Pazite, da se pasovi oz. trakovi ne zvijejo; F: Pas namestite, kot je prikazano na sliki 3.4. Med telesom in pasom mora biti prostora za dva prsta. Hrbtni del mora s pritrditveno točko ležati udobno med lopaticama.

Konstrukcija V:

A: Stopite skozi nožni zanki, kot je prikazano v koraku B. Manevrska zanka mora biti spredaj. V-trak potegnite preko glave, tako da vponka z matico (karabin) visi tik na vašim pasom; B: Vponko z matico (karabin) vpnite v prosto zanko; C: Pravilna namestitve vponke z matico (karabina); D + E: Pas namestite, kot je prikazano na sliki 3.4. Med telesom in pasom mora biti prostora za dva prsta. F: V-trak nastavite tako, da se lahko brez težav vzravnote ob pokončni položaj. Ob tem se vam pas mora tesno prilegati.

Konstrukcija zgornjega dela pasu 2:

A–C: Pas za zaustavitev padca si nadenite kot plašč (gl. sl. konstrukcija zgornjega dela pasu A). Manjši del zaponke namestite tako, da se oba dela zaponke dobro prilegata (ležita en na drugem), kot je prikazano na sliki C; D: Zapnite zaponko na višini pasu (če je na vojo), kot je prikazano na sliki; E: Z zaponko zapnite obe nožni zanki, kot je prikazano na sliki. Pazite, da se pasovi oz. trakovi ne zvijejo; F: Pas namestite, kot je prikazano na sliki 3.4.



Med telesom in pasom mora biti prostora za dva prsta. Hrbtni del mora s pritrditveno točko ležati udobno med lopaticama.

Konstrukcija bočnega in prsnega pasu:

A: Stopite skozi nožni zanki, tako da bo manevrska zanka spredaj. Naramnice si nadenite, kot nahrbtnik; B: Desno in levo zaponko pritrдите na pritrditveno konstrukcijo (pritrditveno točko); C: Z zaponko zapnite obe nožni zanki, kot je prikazano na sliki. Pazite, da se pasovi oz. trakovi ne zvijejo; D: Pas namestite, kot je prikazano na sliki 3.4. Med telesom in pasom mora biti prostora za dva prsta. Hrbtni del mora s pritrditveno točko ležati udobno med lopaticama.

Konstrukcija bočnega pasu:

A: Stopite skozi nožni zanki, tako da bo manevrska zanka spredaj. B: Zapnite vse zaponke na bočnem pasu (1) in zanki za noge (2). C: Z zaponkami ustrezno namestite bočno zanko in nožne zanke. Med telesom in pasom mora biti prostora za dva prsta.

3.4) Preverjanje varovalnega pasu: Nastavite pas, tako da je pritrjen trdno, vendar udobno. Med telesom in pasom mora biti prostora za dva prsta.

4.) Posebnosti

4.1) Delno elastičen pas za maksimalno gibljivost

4.2) Negorljivost: preizkušena v skladu s standardom EN ISO 15025-A

4.3) Indikator padca: sprožen = prišlo je do padca, pas je treba odstraniti.

4.4) Odpornost na morsko vodo

4.5) Preizkušeno v skladu s standardom EN 361. Uporabljati izključno z elementom za zaustavitev padca.

4.6) Varnostni nož

4.7) Pritrdilna točka za pritrnitev sedežnega dela (brez varovala pred padcem)

4.8) Zamenljiva ročna prižema -> glejte ločena navodila

Ročno prižemo sme zamenjati samo usposobljena oseba.

4.9) S podaljšano zadnjo pritrdilno točko

4.10) Z reševalnim vpenjalom

4.11) S pritrdilno točko za reševanje (brez očesa za zaustavitev padca)

4.12) Z varnostnim jopičem (glej posebna navodila)

5.) Potrdilo o identifikaciji in jamstvu

Informacije na nalepkah ustrezajo tistim od priloženega izdelka.

a) Ime izdelka

b) Številka izdelka

c) Velikost/dolžina / Obseg bokov

d) Material

e) Serijska št.

f) Mesec in leto izdelave

g 1-x) Standardi (mednarodni) + leto izdelave

h 1-x) Številka certifikata



-
- i 1-x) Organ, ki je izdal certifikat
 - j 1-x) Datum izdaje certifikata
 - k 1-x) Najv. dovoljeno število oseb
 - l 1-x) Kontrolna obremenitev / zagotovljena sila zloma
 - m 1-x) Najv. dovoljena obremenitev
 - n) Organ, ki izvaja nadzor proizvodnje; nadzorni postopki
 - o) Vir izjave o skladnosti

Celotno izjavo o skladnosti najdete na tej povezavi:

www.skylotec.com/downloads

6.) Individualne Informacije

7.) Nadzorna kartica

8.) Seznam organov, ki izdajajo certifikate



BG инструкции



Използването е наред



Внимавайте при използване



Опасност за живота



Необходимо е допълнително осигуряване против падане

Информация – прочетете внимателно

Ръководствата (i.1 „Общо ръководство“, i.2 „Специфично за продукта ръководство“) трябва винаги да са налични на езика на страната. Ако те не са налични, трябва да се свържете с търговеца. Ръководствата трябва да се предоставят на потребителя.

Настоящият модел сбруя не отговаря на ВСИЧКИ описани по-долу характеристики. Той служи като приспособление за задържане на тялото при персонална система за защита срещу падане от височина съгласно EN 363. Преди първата употреба потребителят трябва да провери на безопасно място удобството на носене и възможността за регулиране, за да се гарантира, че коланът за седнало положение е с подходящ размер и може да се регулира достатъчно и предлага достатъчна за предвидената употреба степен на комфорт. Трябва да се отбележи, че безопасността на потребителя зависи от ефективността и дълготрайността на цялото оборудване. Забранени са всички ремонти на повредени и/или дефектни сбруи!

1.) Употреба на халките за захващане на сбруята

2.) Стандарти на халките за захващане

Захващаща халка EN 361; задържаща халка и странични халки за позициониране на работното място EN 358; халка за колана за седнало положение EN 813; Спасителни накрайници EN 1497 (обозначение/етикет вижте таблицата, страница 6)

Използвайте само по двойки гръдната захващаща халка (EN 361, обозначена с А или А/2) и халката за колана за седнало положение (EN 813), ако се състоят от 2 текстилни ленти, и свързвайте посредством карабинер съгласно EN 362. Страничните халки за позициониране на работното място (EN 358) също трябва да се използват винаги по двойки.

Страничните накрайници за позициониране на работното място, накрайникът за задържане (EN 358), накрайникът за предпазен колан (EN 813) и спасителните накрайници/точката за закрепване за спасяване (EN 1497) не трябва да се използват за задържане при падане. Тук задължително трябва да се обърне внимание, че за сигурността на потребителя е необходимо допълнително осигуряване против падане и трябва да се използва точка



на закрепване, която да се намира най-малко на височината на ханша (вижте фиг. 3.2, страница 5).

Халката за колана за седнало положение (EN 813) е свързана с примките за краката така, че при използването на халката краката да се придърпват, за да осигурят на потребителя седяща позиция. Преди първата употреба потребителят трябва да тества на сигурно място комфорта на натоварването при седене и съответно да коригира седалката на колана.

Не трябва да се използва колан за ханша (EN 358), ако съществува предвидим риск потребителят да увисне или да е подложен на неочаквано натоварване чрез колана. Съществува възможна опасност при използване (комбинация) на задържащи халки и халки за позициониране на работното място в системата за улавяне.

Спасителните колани (EN 1497) са предназначени за носене по време на нормални работни дейности. Преди първата употреба потребителят трябва да извърши тест за окачване на безопасно място. Това трябва да се направи, за да се гарантира, че се използва правилният размер, че е налице достатъчно регулиране и че се осигурява подходящ комфорт за предвидената употреба. Трябва да се вземат под внимание опасностите от травми при окачване.

ВНИМАНИЕ: Ако гръдната примка за спиране на падане се състои от 2 примки (маркирани с A/2), те трябва да бъдат свързани с карабинер EN 362 по време на спасяване. (Фиг. 4.11)

2.1) Използване на демпфиращи свързващи средства в комбинация със сбруя

ВНИМАНИЕ: Плъзгачите за цялото тяло с максимално номинално натоварване над 100 kg могат да се използват само с елементи, поглъщащи енергия, които също са одобрени за определения максимален номинален товар.

2.2) Информация етикет на сбруята

1. Производител, вкл. адрес
2. Размер
3. Спазвайте ръководството
4. Означение на артикула
5. Съответни стандарти + година на издаване
6. Серийен номер
7. СЕ означение на надзорния орган
8. Идентифициране на потребителя
9. Следваща инспекция
10. Производител
11. Месец и година на производство
12. QR код
13. Вътрешен баркод
14. Номер на артикула



- 15. Боравене с приспособленията за затваряне
- 16. Обиколка на ханша
- 17. Максимален номинален товар, вкл. инструмент и оборудване

2.3) Устройството за закрепване може да бъде използвано само при лична екипировка за защита против падане, но не при подежни устройства. Точката на закрепване трябва да бъде възможно най-вертикално над потребителя. Ако точката на закрепване е отдолу, в случай на падане съществува опасност от удар в разположени на по-ниско ниво части!

Ако точката на закрепване се намира странично на потребителя, съществува опасност от удар в разположените странично части. За да се предотврати падане при разлюляване, трябва да се ограничи страничното движение спрямо средната ос до максимум около 45°. Ако това не е възможно или са необходими по-големи отклонения, не трябва да се използват отделни точки на закрепване, а система съгласно напр. EN 795 клас D (шина) или C (въже).

2.4) Височината на точката на закрепване и необходимото свободно пространство до земята трябва винаги да са правилно оразмерени, за да се гарантира ефективността на системата (вижте фиг. 2.3):

Път на спиране на демфера при падане Δl

- + 2x изходна дължина на свързващите средства I (фиг. 2.1, 2.4)
- + безопасно разстояние, около 1 m
- + евентуално удължение на устройството за закрепване (напр. EN 795 B/C, спазвайте Ръководството за употреба на производителя)

3.) Обличане на сбруята за тялото

3.1) Преди всяка употреба проверявайте сбруята за повреди.

При частите на обкова (халки и регулируеми катарамии)

Проверявайте шевове и лентите на сбруята за пълнота, износване и пукнатини. При най-малко съмнение по отношение на безопасното състояние незабавно изведете от употреба.

3.2) Преглед на възможните затварящи механизми (катарамии)

Приспособленията за затваряне и/или регулиращите елементи трябва редовно да се проверяват по време на ползване.

3.3) Обличане на сбруята в зависимост от типа сбруя

Конструкция на яке:

A: Облечете сбруята като яке; B: Прекарайте катарамата на височината на гърдите през захващащата халка; C: Затворете катарамата с опорния елемент; D: Затворете катарамата на височината на таза, ако има такава, както е показано на фигурата; E: Затворете двете примки за краката, както е показано, с катарамата. При това внимавайте лентите на сбруята да не се усучат; F: Сбруята трябва да се регулира, както е показано на фиг. 3.4, така, че между тялото и сбруята

да има разстояние два пръста. Платката на гърба със захващащата халка трябва да се намира между плешките.

V-образна конструкция:

A: Стъпете с крака в примките за краката така, че показаната в B примка за привързване да е отпред. V-образната лента на сбруята се изтегля в средата през главата така, че карабинерът да виси над таза; B: карабинерът се окачва в свободната примка; C: Правилно закрепване на карабинера; D + E: Лентите на сбруята трябва да са регулирани, както е показано на фиг. 3.4, така, че между тялото и сбруята да има разстояние два пръста; F: V-образната лента трябва да бъде настроена така, че да е гарантиран изправен стоеж и сбруята да приляга плътно.

Конструкция на яке 2:

A–C: Облечете сбруята като яке (сравнете конструкция на яке фигура A). Нанижете каишката на катарамата (по-малката част) в рамката така, че двата компонента на катарамата да лежат един върху друг, както е показано в C; D: Затворете катарамата на височината на таза, ако има такава, както е показано на фигурата; E: Затворете двете примки за краката с катарамата, както е показано на фигурата. При това внимавайте лентите на сбруята да не се усучат; F: Сбруята трябва да се регулира, както е показано на фиг. 3.4, така, че между тялото и сбруята да има разстояние два пръста. Платката на гърба със захващащата халка трябва да се намира между плешките.

Конструкция на колан за ханша, включително колан за гърдите:

A: Стъпете с крака в примките за краката така, че примката за привързване да е отпред. Лентите за раменете се обличат като яке; B: Затворете двете катарами вляво и вдясно до закрепващата структура (захващаща халка); C: Затворете двете примки за краката с катарамата, както е показано на фигурата. При това внимавайте лентите на сбруята да не се усучат; D: Сбруята трябва да се регулира, както е показано на фиг. 3.4, така, че между тялото и сбруята да има разстояние два пръста. Платката на гърба със захващащата халка трябва да се намира между плешките.

Конструкция на колан за ханша:

A: Стъпете с крака в примките за краката така, че примката за привързване да е отпред. B: Ако има катарами на лентата за ханша (1) и/или на примките за крака (2), затворете ги. C: Настройте лентите на сбруята на ханша и на краката с помощта на катарамите така, че между тялото и сбруята да има два пръста разстояние.

3.4) Сбруята трябва да бъде настроена така, че да стои плътно, но удобно. Между тялото и лентата на сбруята трябва да има два пръста място.

4.) Характеристики

- 4.1) Частично еластична лента на сбруята за макс. подвижност
- 4.2) Огнеустойчивост, изпитана съгласно EN ISO 15025-A
- 4.3) Индикатор за падане: задействан = след падане сбруята се бракува.
- 4.4) Устойчива на морска вода
- 4.5) Изпитана съгласно EN 361. Може да се използва само заедно с движещо се захващащо устройство с фиксиран водач.
- 4.6) Безопасен нож
- 4.7) Точки на закрепване за дъската за сядане (без осигуряване против падане)
- 4.8) Сменяема стяга за въже -> вижте отделното ръководство
Смяна само от обучено компетентно лице.
- 4.9) С удължена халка на гърба
- 4.10) Със спасителни халки
- 4.11) С точка за закрепване за спасяване (без примка за спиране на падането)
- 4.12) С предпазна жилетка (вж. отделни инструкции)

5.) Сертификат за идентификация и гаранция

Информацията върху апликираните стикери съответства на тези на доставения продукт.

- a) Име на продукта
- b) Номер на артикула
- c) Размер/дължина/обиколка на ханша
- d) Материал
- e) Сериен №
- f) Месец и година на производство
- g 1-x) Стандарти (международни) + година на издаване
- h 1-x) Номер на сертификат
- i 1-x) Сертифициращ орган
- j 1-x) Дата на сертификат
- k 1-x) Макс. брой лица
- l 1-x) Изпитателен товар/гарантирана сила на разрушаване
- m 1-x) Макс. натоварване
- n) Орган за мониторинг на производството; метод на контролиране
- o) Източник декларация за съответствие

Пълната декларация за съответствие може да бъде изтеглена на следния линк: www.skylotec.com/downloads

6.) Индивидуална информация

7.) Контролен картон

8.) Списък на сертифицираните органи

EE Juhised



Õige kasutamine



Olge kasutamisel ettevaatlik



Oht elule



Vajalikud on täiendavad kukkumist tõkestavad vahendid

Info – lugeda hoolikalt

Juhised (i.1 „Üldised juhised”, i.2 „Tootepõhised juhised”) peavad alati olema saadaval kohalikus keeles. Kui juhend ei ole saadaval, võtke ühendust edasimüüjaga. Juhend peab kasutajal olema käepärast.

Kõnealustel rakmetel ei ole KÕIKI allpool kirjeldatud omadusi. Need toimivad keha kinnitamise vahendina kukkumise tõkestamiseks vastavalt standardile EN 363. Enne rakmete esmakordset kasutamist kontrollige turvalises kohas nende kandmise mugavust ja kasutajapoolset reguleeritavust. Veenduge, et istmerakmed on õige suurusega, piisavalt reguleeritavad ja piisavalt mugavad ettenähtud kasutusotstarbeks. Siinjuures tuleb tähelepanu pöörata sellele, et kasutaja ohutus sõltub kogu varustuse tõhususest ja säilivusest. Mis tahes kahjustatud ja/või defektsete rakmete kasutuselevõtmine on keelatud!

1.) Rakmete kinnituspunktide kasutamine

2.) Kinnituspunktid ja standardid

Kukkumistõkesti kinnituspunkt EN 361; kukkumispiiraja ja külgmised kinnituspunktid tööasendis EN 358; istmerakmete kinnituspunkt EN 813; Päästekohad EN 1497 (märgistuse/etiketi leiate tabelist lk 6)

Rinnale kinnitav kukkumistõkesti kinnituspunkt (EN 361, märgistatud A või A/2-ga) istmerakmete kinnituspunkt (EN 813) – kui need koosnevad kahest tekstiilköiest, kasutage ainult kahekaupa ning ühendage standardile EN 362 vastava karabiiniga. Külgmisi tööasendi kinnituspunkte (EN 358) saab kasutada ka paarikaupa.

Külgmised tööpositsioneerimisotsakud, kinnitusotsakud (EN 358), turvavöötsakud (EN 813) ja päästekohad/päästekohad (EN 1497) ei tohi kasutada kukkumise peatamiseks. Pange seejuures tähele, et kasutaja ohutuse tagamiseks on vaja lisakukkumistõkestit; kasutada tuleb kinnituspunkti, mis jääb vähemalt puusa kõrgusele (vt pilti 3.2, lk 5).

Istmerakmete kinnitus (EN 813) on seotud jalasilmustega selliselt, et kinnituse kasutamisel tõmmatakse jalad jalasilmustesse, et kasutaja saaks istuvas asendis olla. Enne esmakordset kasutamist tuleb mõnes ohutus kohas kontrollida kasutaja kandmismugavust ja vajadusel korrigeerida rakmete sobivust.

Puusavööd (EN 358) ei tohi kasutada, kui on etteaimatav oht, et kasutaja jääb rippuma või vöole rakendub soovimatu koormus.

Võib tekkida ohuolukord kukumispiiraja ja tööasendi külgmiste kinnituspunktide kasutamisel püüdursüsteemis.

Päästevarjud (EN 1497) on ette nähtud kasutamiseks tavalise töö käigus. Enne esmakordset kasutamist peaks kasutaja tegema turvalises kohas peatamiskatse. Seda tuleks teha selleks, et tagada õige suuruse kasutamine, piisav reguleeritavus ja piisav mugavus kavandatud kasutuse jaoks. Tuleb arvestada vedrustustrauma ohtudega.

TÄHELEPANU: Kui rinnaosa kukumise peatamise aas koosneb kahest aasast (tähisega A/2), tuleb need päästmise ajal ühendada EN 362 karabiiniga. (joonis 4.11)

2.1) Amortisaatoriga julgestusrihma kasutamine koos turvarakmetega

ETTEVAATUST: Kogu keha rakmeid, mille maksimaalne nimikoormus on suurem kui 100 kg, tohib kasutada ainult energiat neelavate elementidega, mis on samuti heaks kiidetud määratud maksimaalse nimikoormuse jaoks.

2.2) Rihmaetiketi teave

1. Tootja, sh aadress
2. Suurus
3. Järgige juhendit
4. Toote nimetus
5. Kohaldatavad standardid + väljaandmise aasta
6. Seerianumber
7. Järelevalveasutuse CE märgis
8. Kasutaja tuvastamine
9. Järgmine kontroll
10. Tootja
11. Tootmise kuu ja aasta
12. QR-kood
13. Sisemine ribakood
14. Tootekood
15. Lukkude/kinnitite käsitsemine
16. Puusaümbermõõt
17. Max nimikoormus koos tööriista ja varustusega

2.3) Kinnitusseadet on lubatud kasutada ainult kukumistökesti, kuid mitte tõsteseadiste korral. Kinnituspunkt peab olema kasutaja küljes võimalikult vertikaalselt. Kui kinnituspunkt asub allpool, siis esineb kukumise korral kokkupõrkeoht allpool asuvate elementidega!

Kui kinnituspunkt asub kasutaja küljel, siis esineb kukumise korral kokkupõrkeoht külgmiste elementidega. Selleks et vältida pendelkukkumist, peavad kasutaja külgmised liigutused ümber kesktelje ulatuma maksimaalselt u 45°-ni. Kui see pole võimalik või on vajalik suurem vonkeamplituud, siis ei tohi kasutada üksikuid kinnituspunkte, vaid süsteemi, näiteks standardi EN 795 D (nöör) või C (kõis) klassi.

2.4) Ankurduspunktide kõrgus ja vajalik vaba ruum maapinnani peab igal juhul olema adekvaatselt mõõdetud, et tagada süsteemi toimimine (vrld joon 2.3).

- Kukkumisamortisaatori pidurduskaugus Δl
- + 2x Kinnitusvahendi algne pikkus l (joon 2.1, 2.4)
- + Ohutu kaugus u 1 m
- + Vajaduse korral kinnitusseadme pikendus (nt EN 795 B/C, vt tootja kasutusjuhendit)

3.) Turvarakmete paigaldamine

3.1) Kontrollige enne iga kasutust turvarakmeid kahjustuste osas. Eridetailide korral (kinnitusaasad ja reguleerpandlad)

kontrollige ühendusõmbelusi ja rihmasid terviklikkuse/kulumise/pragude osas. Kui kahtlete rakmete turvalisuses, lõpetage nende kasutamine viivitamata.

3.2) Ülevaade võimalikest sulgemehhanismidest (pandlad) Sulgureid ja/või reguleerelemente tuleb kasutamise ajal korrapäraselt kontrollida.

3.3) Paigaldage turvarakmed vastavalt nende tüübile.

Vesti stiilis rakmed:

A: tõmmake rakmeid selga nii, nagu vesti; B: viige pannel läbi rinnakõrgusel oleva kinnitusaasa; C: lukustage pannel vastasdetailiga; D: kui on olemas, lukustage pannel puusa kõrgusel, nagu on näidatud pildil; E: lukustage mõlemad jalasilmused pandlaga, nagu on näidatud. Seejuures tuleb pöörata tähelepanu sellele, et rakmerihmad ei oleks keerdus; F: reguleerige rihmasid (joon 3.4) nii, et keha ja rihmade vahele jääb ruumi. Seljaplaat koos kukkumistökesti kinnituspunktiga peab jääma abaluude vahele.

V-kujulised rakmed:

A: astuge jalasilmustesse nii, et pildil B näidatud kinnitusaas jääb ette. Tõmmake V-kujulised rakmed üle pea nii, et karabiin jääb puusast ülespoole rippuma; B: karabiin lukustatakse vabasse silmusesse; C: karabiini õige kinnitamine; D + E: rakmeid tuleb reguleerida nii, et keha ja rihmade vahele mahuks kaks sõrme, nagu on näidatud joon 3.4; F: V-kulised rakmed tuleb reguleerida nii, et need on stabiilselt ning istuvad kindlalt.

Vesti stiilis rakmed 2:

A–C: tõmmake rakmeid selga nii, nagu vesti (vrld Vesti stiilis rakmed pilt A). Viige pandla ots (väiksem detail) raami sisse nii, et mõlemad pandla detailid paikneksid teineteise peal, nagu on näidatud pildil C; D: kui on olemas, lukustage pannel puusa kõrgusel, nagu on näidatud pildil; E: lukustage mõlemad jalasilmused pandlaga, nagu on näidatud pildil. Seejuures tuleb pöörata tähelepanu sellele, et rakmerihmad ei oleks keerdus; F: reguleerige rihmasid (joon 3.4) nii, et keha ja rihmade vahele jääb ruumi. Seljaplaat koos kukkumistökesti kinnituspunktiga peab jääma abaluude vahele.

Puusavöö koos rinnavööga:

A: astuge jalasilmustesse nii, et kinnitusaas jääb ette. Õlarihmad tõmmatakse selga nii, nagu jakki; B: sulgege mõlemad klambrid vasakul ja paremal kukkumistökesti (kukkumistökesti kinnituspunkt) kõrval; C: lukustage mõlemad jalasilmused pandlaga, nagu on näidatud pildil. Pöörake tähelepanu sellele, et rakmerihmad ei oleks keerdus; D: reguleerige rihmasid (joon 3.4) nii, et keha ja rihmade vahele jääb ruumi. Seljaplaat koos kukkumistökesti kinnituspunktiga peab jääma abaluude vahele.

Puusavöö:

A: astuge jalasilmustesse nii, et kinnitusaas jääb ette. B: kui puusavöö (1) ja/või jalasilmuste (2) küljes on pandlaid, tuleb need lukustada. C: puusavööd ja jalasilmuseid tuleb pandlate abil reguleerida nii, et keha ja rihmade vahele mahub kaks sõrme.

3.4) Rihma tuleb reguleerida nii, et see asetseks tugevalt, kuid mugavalt. Keha ja rihma vahele peab mahtuma kaks sõrme.

4.) Omadused

4.1) Osaliselt elastne rihm tagab maksimaalse liikumisvõime.

4.2) Leekipärssiv, katsetatud vastavalt standardile EN ISO 15025-A.

4.3) Kukkumisindikaator: rakendunud = kukkumine on toimunud, rihm tuleb kasutuselt kõrvaldada.

4.4) Mereveekindel.

4.5) Katsetatud vastavalt standardile EN 361. Võib kasutada ainult koos jäiga juhiku külge kinnitatud kukkumistökestiga.

4.6) Turvanuga.

4.7) Aasad isteosa kinnitamiseks (mitte kasutada kukkumise tõkestamiseks).

4.8) Vahetatav köieklamber -> vt eraldi juhendit.

Köieklambreid tohivad vahetada ainult vastava väljaõppega isikud.

4.9) Pikendatud selja-aasaga.

4.10) Päästeaasadega

4.11) Päästepunktiga (ilma kukkumise peatamise aasata)

4.12) Turvavestiga (vt eraldi juhised)

5.) Identifitseerimis- ja garantiisertifikaat

Teave etikettidel vastab tarnitud tootele.

a) Toote nimetus

b) Tootekood

c) Suurus/pikkus/puusaümberrõõm

d) Materjal

e) Seerianumber

f) Tootmise kuu ja aasta

g 1-x) Standardid (rahvusvahelised) + väljaandmise aasta

h 1-x) Sertifikaadi number

i 1-x) Sertifitseerimiskoht

j 1-x) Sertifitseerimise kuupäev

k 1-x) Max inimeste arv

l 1-x) Katsekoormus / tagatud purunemistugevus



.....

m1-x) Max koormus

n) Ehitusjärelvalve asukoht; kontrollimehhanism

o) Vastavusdeklaratsiooni viide

Täieliku vastavusdeklaratsiooni saate, kui
klõpsate sellel lingil: www.skylotec.com/downloads

6.) Individuaalne teave

7.) Kontrollikaart

8.) Sertifitseerimisasutuste nimekiri



LT Instrukcijos



Tinka naudoti



Būkite atsargūs naudodami



Pavojus gyvybei



Būtina papildoma apsauga nuo kritimo

Informacija – būtina atidžiai perskaityti

Instrukcijos (i.1 „Bendrosios instrukcijos“, i.2 „Specialiosios gaminio instrukcijos“) visada turi būti pateiktos valstybine kalba. Priešingu atveju kreipkitės į pardavėją. Instrukcijos turi būti pateiktos naudotojui.

Turimas diržo modelis neatitinka VISŲ toliau aprašytų savybių. Jis naudojamas kaip asmeninės saugos nuo kritimo sistemos, atitinkančios EN 363, kūno apsaugos mechanizmas. Prieš pirmąjį naudojimą naudotojas saugioje vietoje privalo patikrinti, ar patogų naudoti bei reguliavimo galimybes, kad įsitikintų, jog saugos diržas yra tinkamo dydžio, turi pakankamai nustatymo galimybių ir užtikrina tinkamą patogumo laipsnį, diržą naudojant pagal paskirtį. Svarbu atkreipti dėmesį į tai, kad naudotojo sauga priklauso nuo visos įrangos efektyvumo ir patvarumo. Griežtai draudžiama remontuoti sugadintus ir (arba) brokuotus diržus!

1.) Diržo galinių kilpų naudojimas

2.) Galinių kilpų standartai

Viso kūno saugos diržai EN 361; kobiniai darbo padėčiai nustatyti EN 358; sėdimieji diržai EN 813; Gelbėjimo antgaliai EN 1497 (žymėjimą arba etiketę žr. lentelėje, 6 psl.)

Krūtinkaulio saugos diržai (EN 361, žymimi A arba A/2) ir sėdimieji diržai (EN 813) sudaryti iš 2 medžiaginių kilpų, todėl turi būti naudojami poromis ir sujungti karabinais pagal EN 362 standartą. Kobiniai darbo padėčiai nustatyti (EN 358) taip pat turi būti visada naudojami poromis.

Šoniniai darbo padėties nustatymo antgaliai, sulaikymo antgalis (EN 358), saugos diržo antgalis (EN 813) ir gelbėjimo antgaliai ir (arba) gelbėjimo tvirtinimo taškas (EN 1497) negali būti naudojami kritimo stabdymo tikslais. Čia būtina atkreipti dėmesį į tai, kad siekiant užtikrinti naudotojo saugą būtina naudoti papildomą apsaugą nuo kritimo ir pasirinkti prikabinimo tašką, kuris yra mažiausiai klubo aukštyje (žr. 3.2 pav., 5 psl.).

Sėdimasis diržas (EN 813) sujungtas su kojų kilpomis taip, kad naudojant diržą kojos būtų pritrauktos tam, kad naudotojas būtų sėdimose padėtyje. Prieš pirmąjį naudojimą naudotojas saugioje vietoje privalo patikrinti, ar patogų naudoti bei diržo sėdynės reguliavimo galimybes. Klubų diržo (EN 358) negalima naudoti, jeigu numatoma naudotojo kabėjimo arba netyčinės apkrovos diržu rizika. Yra pavojus susiža-

loti naudojant (derinyje) kobinius darbo padėčiai nustatyti vienoje saugos nuo kritimo sistemoje.

Gelbėjimo diržai (EN 1497) yra skirti dėvėti įprastinės darbo veiklos metu. Prieš naudodamas pirmą kartą, naudotojas saugioje vietoje turi atlikti pakabos bandymą. Tai turėtų būti atliekama siekiant užtikrinti, kad būtų naudojamas tinkamas dydis, kad būtų galima pakankamai reguliuoti ir kad būtų užtikrintas tinkamas komfortas numatytam naudojimui. Reikia atsižvelgti į pakabos traumos pavojų.

DĖMESIO: Jei krūtininę kritimo stabdymo kilpą sudaro 2 kilpos (pažymėtos A/2), gelbėjimo metu jos turi būti sujungtos su EN 362 karabinu. (4.11 pav.)

2.1) Slopinančių tvirtinimo detalių ir sulaikymo diržo derinio naudojimas

DĖMESIO: Viso kūno diržus, kurių didžiausia vardinė apkrova yra didesnė nei 100 kg, galima naudoti tik su energiją sugeriančiais elementais, kurie taip pat yra patvirtinti pagal nurodytą didžiausią vardinę apkrovą.

2.2) Diržo etiketės informacija

1. Gamintojas, adresas
2. Dydis
3. Instrukcijos laikymasis
4. Prekės pavadinimas
5. Aktualūs standartai + išdavimo metai
6. Serijos numeris
7. Stebimos vietos CE ženklas
8. Naudotojo identifikavimas
9. Sekantis patikrinimas
10. Gamintojas
11. Pagaminimo mėnuo ir metai
12. QR kodas
13. Vidaus brūkšninis kodas
14. Prekės numeris
15. Tvirtinimo detalių naudojimas
16. Klubų apimtis
17. Naud. įrankio ir įrangos maks. vardinė apkrova

2.3) Stabdymo įranga naudojama tik kartu su asmeninėmis apsaugos priemonėmis, kėlimo mechanizmams nenaudojama. Prikabinimo taškas turėtų būti kuo labiau statmenoje padėtyje virš naudotojo. Jei prikabinimo taškas yra žemiau, krentant kyla pavojus atsitrękti į žemiau esančias konstrukcines dalis!

Jei prikabinimo taškas yra naudotojui iš šono, kyla pavojus atsitrękti į šone esančias konstrukcines dalis. Norėdamas išvengti dėl švytavimo įvykstančio kritimo, naudotojas turėtų riboti judesius į šonus centrinės ašies atžvilgiu maždaug iki maždaug 45° kampo. Jei to padaryti neįmanoma arba amplitudė turi būti didesnė, turi būti



naudojami ne pavieniai tvirtinimo taškai, bet sistema, pvz., pagal EN 795, D klasė (bėgelis) arba C (lynas).

2.4) Norint užtikrinti sistemos efektyvumą, būtina tiksliai nustatyti prikabinimo taško aukštį ir reikiamą laisvą erdvę iki žemės (plg. 2.3 pav.):

- slopintuvo stabdymo kelias Δl
- + 2x pradinis saugos virvės ilgis (2.1, 2.4 pav.)
- + saugos atstumas, apie 1 m
- + jei reikia, prikabinimo įtaiso išsitempimas (pvz., EN 795 B/C, atkreipti dėmesį į gamintojo naudojimo instrukciją)

3.) Sulaikymo diržo užsijuosimas

3.1) Prieš naudodami sulaikymo diržą patikrinkite, ar jis nėra pažeistas. Komplektuojančios detalės (kilpos ir sagtys)

Stebėti siūlių ir diržo juostų vientisumą, dėvėjimąsi ir įtrūkimus. Nebenaudoti esant nors menkiausiai abejonei dėl saugios būklės.

3.2) Galimų tvirtinimo mechanizmų (sagčių) apžvalga
Tvirtinimo ir (arba) reguliavimo elementai naudojimo metu turi būti nuolat tikrinami.

3.3) Užsijuoskite sulaikymo diržą, priklausomai nuo diržo tipo

Apsiausto konstrukcija:

A: Sulaikymo diržą apsilvilkite kaip apsiaustą; B: Sagtį verkite pro saugos diržo ašą krūtinės aukštyje; C: Sagtį užfiksuokite; D: Sagtį dubens aukštyje (jeigu tokia yra) užsekite kaip parodyta nuotraukoje; E: Abi kojų kilpas užsekite sagtimis kaip pavaizduota. Svarbu atkreipti dėmesį į tai, kad diržo juostos nebūtų persisukusios; F: Vadovaujantis 3.4 pav. diržą nustatykite taip, kad tarp kūno ir diržo tilptų du pirštai. Nugaros plokštė su saugos diržo aša turi būti tarp mentikaulių.

V formos konstrukcija:

A: Kojas įkiškite į kojų kilpas taip, kad B nuotraukoje parodytos virvės kilpos būtų priekyje. V formos diržo juosta uždedama per galvą taip, kad karabinas kabėtų virš dubens; B: karabinas prikabinamas prie laisvos kilpos; C: Teisingas karabino tvirtinimas; D + E: Vadovaujantis 3.4 pav. diržo juostas nustatyti taip, kad tarp kūno ir diržo tilptų du pirštai; F: V formos juostą nustatykite taip, kad būtų užtikrinta teisinga padėtis, o diržas būtų prigludęs.

Apsiausto konstrukcija 2:

A–C: Sulaikymo diržą apsilvilkite kaip apsiaustą (plg., su apsiausto konstrukcija, A pav.). Sagties kraštą (mažesnę dalį) įverkite į rėmą taip, kad abu sagties komponentai būtų vienas ant kito taip, kaip pavaizduota C nuotraukoje; D: Sagtį dubens aukštyje (jeigu tokia yra) užsekite kaip parodyta nuotraukoje; E: Abi kojų kilpas užsekite sagtimis kaip pavaizduota nuotraukoje. Svarbu atkreipti dėmesį į tai, kad diržo juostos nebūtų persisukusios; F: Vadovaujantis 3.4 pav. diržą nustatykite taip, kad tarp kūno ir diržo tilptų du pirštai. Nugaros plokštė su saugos diržo aša turi būti tarp mentikaulių.



.....

Klubų diržo su krūtinės diržu konstrukcija:

A: Kojas įkiškite į kojų kilpas taip, kad virvės kilpos būtų priekyje. Pečių juostos apsivelkamos kaip apsiaustas; B: Abi sagtis užsegti kairėje ir dešinėje ties tvirtinimo struktūra (saugos diržo aša); C: Abi kojų kilpas užsekite sagtimis kaip pavaizduota nuotraukoje. Svarbu atkreipti dėmesį į tai, kad diržo juostos nebūtų persisukusios; D: Vadovaujantis 3.4 pav. diržą nustatykite taip, kad tarp kūno ir diržo tilptų du pirštai. Nugaros plokštė su saugos diržo aša turi būti tarp mentikaulių.

Klubų diržo konstrukcija:

A: Kojas įkiškite į kojų kilpas taip, kad virvės kilpos būtų priekyje. B: Jeigu ant klubų diržo juostos (1) ir (arba) kojų kilpų (2) yra sagtys, užsekite jas. C: Diržo juosta ties klubais ir kojomis pasitelkus sagtis nustatyti taip, kad tarp kūno ir diržo tilptų du pirštai.

3.4) Diržą nustatyti taip, kad jis būtų tvirtoje, tačiau patogioje padėtyje. Tarp kūno ir diržo juostos turėtų būti vietos per du pirštus.

4.) Savybės

- 4.1) Iš dalies elastinė diržo juosta maks. judėjimui užtikrinti
- 4.2) Atsparumas ugniai, patikrinta pagal EN ISO 15025-A
- 4.3) Indikatorius: Suveikė = įvyko kritimas, diržą išmesti.
- 4.4) Atsparus jūros vandeniui
- 4.5) Išbandyta pagal EN 361. Turi būti naudojamas tik su kartu slenkančiu kritimo blokavimo įrenginiu, sujungtu standžia jungtimi.
- 4.6) Saugos diržo pjoviklis
- 4.7) Sėdimos plokštės prikabinimo taškai (be apsaugos nuo kritimo)
- 4.8) Keičiamieji lynų fiksatoriai -> žr. atskirą instrukciją
Pakeisti gali tik tinkamai parengtas specialistas.
- 4.9) Su prailginta nugaros kilpa
- 4.10) Su gelbėjimosi ašomis
- 4.11) Su tvirtinimo tašku gelbėjimo darbams (be kritimo stabdymo kilpos)
- 4.12) Su apsaugine liemene (žr. atskiras instrukcijas)

5.) Identifikavimo ir garantijos sertifikatas

Lipdukų informacija atitinka tiekiamo gaminio informaciją.

- a) Gaminio pavadinimas
- b) Produkto Nr.
- c) Dydis / ilgis / klubų apimtis
- d) Medžiaga
- e) Serijos Nr.
- f) Pagaminimo mėnuo ir metai
- g 1-x) Standartai (tarptautiniai) + išdavimo metai
- h 1-x) Sertifikato Nr.
- i 1-x) Sertifikavimo tarnyba
- j 1-x) Sertifikato data
- k 1-x) Didžiausias asmenų skaičius
- l 1-x) Bandomoji apkrova / užtikrinta nutraukimo jėga
- m1-x) Didžiausia apkrova



-
- n) Gamybos stebėsenos tarnyba; kontrolė
 - o) Atitikties deklaracijos šaltinis

Pilną atitikties deklaracijos versiją galima peržiūrėti paspaudus šią nuorodą: www.skylotec.com/downloads

6.) Individuali informacija

7.) Kontrolinė kortelė

8.) Sertifikatus išduodančių vietų sąrašas



LV Instrukcijas



Izmantošana kārtībā



Izmantošanas laikā rīkojieties piesardzīgi



Dzīvībai bīstami



Nepieciešami papildu aizsarglīdzekļi kritiena novēršanai

Informācija – rūpīgi izlasiet

Instrukcijām (i.1 "Vispārīgā instrukcija", i.2 "Izstrādājuma specifiskā instrukcija") ir vienmēr jābūt pieejamām valsts valodā. Ja tādas nav, ir jāsaazinās ar tirgotāju. Instrukcijām ir jābūt pieejamām lietotājam.

Minētais siksnas modelis neatbilst VISĀM turpmāk aprakstītajām īpašībām. Tas izmantojams kā ķermeņa noturēšanas ierīce individuālajā aizsardzības sistēmā pret kritieniem saskaņā ar standartu EN 363. Pirms pirmās lietošanas ir drošā vietā jāpārbauda valkāšanas komforts un pielāgojamība lietotājam, lai pārlicinātos, ka sēdiekares izmērs ir pareizs un to var pietiekami pielāgot, kā arī tā nodrošina paredzētajam pielietojumam atbilstošu komforta līmeni. Šeit jāievēro, ka lietotāja drošība ir atkarīga no visa aprīkojuma efektivitātes un izturības. Bojātu un/vai defektu siksnu jebkāda veida labošana ir aizliegta!

1.) Siksnas stiprinājuma elementu lietošana

2.) Stiprinājuma elementu standarti

Uztveršanas stiprinājuma elements EN 361; atpakaļ turēšanas stiprinājuma elementi un sānu darba vietas pozicionēšanas stiprinājuma elementi EN 358; sēdiekares stiprinājuma elements EN 813; Glābšanas uzgaļi EN 1497 (marķējumu/etiķeti skatīt tabulā, 6. lpp.) Sternalais uztveršanas stiprinājuma elements (EN 361, marķēts ar A vai A/2) un sēdiekares stiprinājuma elements (EN 813), ciktāl tie sastāv no 2 tekstila cilpām, tiek izmantoti tikai pa pāriem un ir savienoti ar karabīni atbilstīgi EN 362. Sānu darba vietas pozicionēšanas stiprinājuma elementi (EN 358) arī ir jāizmanto tikai pa pāriem.

Sānu darba pozicionēšanas uzgaļus, ierobežošanas uzgaļus (EN 358), drošības jostu uzgaļus (EN 813) un glābšanas uzgaļus/glābšanas stiprinājuma punktu (EN 1497) nedrīkst izmantot kritiena apturēšanai. Šeit obligāti jāievēro, ka lietotāja drošībai ir nepieciešami papildu aizsarglīdzekļi kritiena novēršanai un ka ir jāizmanto stiprinājuma punkts, kas atrodas vismaz gurnu augstumā (skatīt 3.2. attēlu, 5. lpp.).

Sēdiekares stiprinājuma elements (EN 813) ir savienots ar kāju cilpām. Tādējādi, izmantojot stiprinājuma elementu, kājas tiek pievilktas, lai pārvietotu lietotāju sēdošā pozīcijā. Pirms pirmās lietošanas reizes lietotājam drošā vietā ir jāpārbauda valkāšanas komforts un nepieciešamības gadījumā jālabo siksnas pozīcija.



Nevajadzētu izmantot gurnu siksnu (EN 358), ja pastāv iepriekš prognozējams risks, ka lietotājs tajā karāsies vai siksnas dēļ būs pakļauts neparedzētam noslogojumam. Pastāv iespējams risks, (kombinācijā) izmantojot atpakaļ turēšanas stiprinājuma elementus un darba vietas pozicionēšanas stiprinājuma elementus vienā uztveršanas sistēmā.

Glābšanas siksnas (EN 1497) ir paredzētas valkāšanai parastu darba darbību laikā. Pirms pirmās lietošanas reizes lietotājam drošā vietā jāveic apturēšanas tests. Tas jā dara, lai nodrošinātu, ka tiek izmantots pareizais izmērs, ka ir pieejama pietiekama regulēšana un ka tiek nodrošināts atbilstošs komforts paredzētajam lietojumam. Jāņem vērā balstiekārtas traumas bīstamība.

UZMANĪBU: Ja krūšu kritiena apturēšanas cilpa sastāv no 2 cīlpām (ar marķējumu A/2), glābšanas laikā tās ir jāsavieno ar EN 362 karabīni. (4.11. attēls)

2.1) Izmantošanu slāpējoši savienojumu elementi kombinācijā ar uztveršanas siksnu

UZMANĪBU: Pilnīgas ķermeņa instalācijas ar maksimālo nominālo slodzi virs 100 kg drīkst izmantot tikai ar enerģiju absorbējošiem elementiem, kuri ir apstiprināti arī norādītajai maksimālajai nominālajai slodzei.

2.2) Siksnas etiķetes informācija

1. Ražotājs un tā adrese
2. Izmērs
3. Ievērojiet pamācību
4. Preces apzīmējums
5. Piemērojamie standarti + izdošanas gads
6. Sērijas numurs
7. Pārtraucošās iestādes CE marķējums
8. Lietotāja identifikācija
9. Nākamā inspekcija
10. Ražotājs
11. Ražošanas mēnesis un gads
12. Kvadrātkods
13. Iekšējais svītrkods
14. Preces numurs
15. Aizslēgu lietošana
16. Gurnu apkārtmērs
17. Maks. nominālā slodze kopā ar darbarīku un aprīkojumu

2.3) Stiprinājuma ierīci drīkst izmantot tikai personīgajā aprīkojumā aizsardzībai pret kritienu un nedrīkst lietot pacelšanas ierīcēs. Stiprinājuma punktam vajadzētu atrasties iespējami perpendikulāri virs lietotāja. Ja stiprinājuma punkts atrodas zemāk, kritiena gadījumā pastāv sadursmes risks ar zemāk esošiem elementiem!

Ja stiprinājuma punkts atrodas iesāņus no lietotāja, pastāv sadursmes risks ar sānos esošiem elementiem. Lai novērstu risku kritie-



nam ar svārstīšanos, pārvietojoties sāniski, maksimālais leņķis attiecībā pret centrālo asi jāierobežo līdz ne vairāk kā 45°. Ja tas nav iespējams vai ir nepieciešams lielāks nobīdes leņķis, atsevišķu stiprināšanas punktu vietā ieteicams izmantot stiprināšanas sistēmu, kas atbilst, piem., standarta EN 795 D klasei (sliede) vai C klasei (virve).

2.4) Stiprinājuma punkta augstums un nepieciešamā brīvā telpa uz leju katrā gadījumā ir jānomēra pietiekami, lai nodrošinātu sistēmas efektivitāti (sal. 2.3. att.):

- Amortizatora Δl bremsēšanas ceļš
- + 2x savienojuma līdzekļa izejas garums l (2.1., 2.4. att.)
- + drošības attālums, aptuveni 1 m
- + ja nepieciešams, stiprinājuma ierīces izstiepšanās (piem., EN 795 B/C, ievērojiet ražotāja lietošanas pamācību).

3.) Uztveršanas siksnu pievilksana

3.1) Pirms katras lietošanas pārbaudiet, vai uztveršanas sikсна nav bojāta.

Pievērsiet uzmanību, vai stiprinājuma daļas (stiprinājuma elementi un regulēšanas sprādzes), šuvju ornamenti un siksnu lentes ir pilnīgi, nav nodiluši vai iepļīsuši. Ja radušās kaut mazākās šaubas par drošu stāvokli, nekavējoties pārtrauciet izmantošanu.

3.2) Iespējamo aizslēgmehānismu (sprādžu) pārskats Lietošanas laikā regulāri ir jāpārbauda aizslēgi un/vai iestatīšanas elementi.

3.3) Pievelciet uztveršanas siksnu atbilstoši siksnas veidam.

Jakas konstrukcija:

A: Uzvelciet uztveršanas siksnu kā jaku; B: Cauri uztveršanas stiprinājuma elementam virziet sprādzi līdz krūšu augstumam; C: Aizveriet sprādzi ar pretējo detaļu; D: Aizveriet sprādzi, ja tāda ir, gūžu augstumā, kā norādīts attēlā; E: Aiztaisiet abas kāju cilpas ar sprādzi, kā attēlots. Šeit pievērsiet uzmanību tam, lai siksnas lentes nav sagriezušās; F: Sikсна ir jāiestata atbilstoši 3.4. att. tā, lai starp ķermeni un siksnu būtu vieta diviem pirkstiem. Muguras plāksnei ar uztveršanas stiprinājuma elementu ir jāatrodas starp lāpstīņām.

V konstrukcija:

A: Ar kājām iekāpiet kāju cilpās, lai B attēlotā pievienotās virves cilpa būtu priekšā. V siksnas lenti velk pa vidu pāri galvai, lai karabīne karātos virs gūžām; B: Karabīni iekar brīvajā cilpā; C: Pareiza karabīnes piestiprināšana; D + E: Siksnas lentes ir jāiestata tā, lai, kā parādīts 3.4. att., starp ķermeni un siksnu būtu vieta diviem pirkstiem; F: V lente ir jāiestata tā, lai būtu nodrošināta stāvus pozīcija un sikсна cieši piegultu.

Jakas konstrukcija 2:

A - C: Uzvelciet uztveršanas siksnu kā jaku (sal. jakas konstrukciju A attēlā) levirziet sprādzes spraisli (mazāko daļu) rāmī, lai abi sprādzes komponenti uzgultu viens otram, kā norādīts C;



D: Aizveriet sprādzi, ja tāda ir, gūžu augstumā, kā norādīts attēlā;
E: Aiztaisiet abas kāju cilpas ar sprādzi, kā norādīts attēlā. Šeit pievērsiet uzmanību tam, lai siksnas lentes nav sagriezušās;
F: Sikсна ir jāiestata atbilstoši 3.4. att. tā, lai starp ķermeni un siksnu būtu vieta diviem pirkstiem. Muguras plāksnei ar uztveršanas stiprinājuma elementu ir jāatrodas starp lāpstīņām.

Gurnu siksnas konstrukcija ar krūšu siksnu:

A: Ar kājām iekāpiet kāju cilpās, lai pievienotās virves cilpa būtu priekšā. Plecu siksnas uzvelk kā jaku; B: Aizveriet abas sprādzes pa kreisi un pa labi blakus stiprinājuma struktūrai (uztveršanas stiprinājuma elements); C: Aiztaisiet abas kāju cilpas ar sprādzi, kā norādīts attēlā. Šeit pievērsiet uzmanību tam, lai siksnas lentes nav sagriezušās; D: Sikсна ir jāiestata atbilstoši 3.4. att. tā, lai starp ķermeni un siksnu būtu vieta diviem pirkstiem. Muguras plāksnei ar uztveršanas stiprinājuma elementu ir jāatrodas starp lāpstīņām.

Gurnu siksnas konstrukcija:

A: Ar kājām iekāpiet kāju cilpās, lai pievienotās virves cilpa būtu priekšā.
B: Ja pie gurnu siksnas lentes (1) un/vai kāju cilpām (2) ir sprādzes, aiztaisiet tās. C: Ar sprādzēm iestatiet siksnas lenti pie gurniem un kājām tā, lai starp ķermeni un siksnu būtu vieta diviem pirkstiem.

3.4) Sikсна ir jāiestata tā, lai tā atrastos stingrā, bet ērtā pozīcijā. Starp ķermeni un siksnas lentu jāatstāj vismaz divu pirkstu plata sprauga.

4.) Īpašības

- 4.1) Daļēji elastīga siksnas lente maksimālai kustības brīvībai
- 4.2) Ugunsdrošs: pārbaudīts saskaņā ar EN ISO 15025-A
- 4.3) Krišanas indikators: aktivizēts = noticis kritiens, izbrāķējiet siksnu
- 4.4) Sālsūdens izturība
- 4.5) Pārbaudīts saskaņā ar standartu EN 361. Drīkst izmantot tikai kopā ar kustību pavadību uztveršanas ierīci pie fiksētas vadības.
- 4.6) Drošības nazis
- 4.7) Sēdēšanas daļa stiprinājuma punkti (bez kritiena novēršanas aizsardzības)
- 4.8) Maināma virves skava -> skatīt atsevišķu pamācību.
Nomainīt drīkst tikai apmācīts speciālists.
- 4.9) Ar pagarinātu muguras stiprinājuma elementu
- 4.10) Ar glābšanas stiprinājuma elementiem
- 4.11) Ar stiprinājuma punktu glābšanai (bez stiprinājuma acs kritiena apturēšanai)
- 4.12) Ar aizsargvestu (skatīt atsevišķas instrukcijas)

5.) Identifikācijas un garantijas sertifikāts

Informācija, kas norādīta pievienotajām uzlīmēm, atbilst piegādātā produkta informācijai.

- a) Produkta nosaukums
- b) Preču kods
- c) Izmērs / garums / gurnu apkārtmērs
- d) Materiāls



-
- e) Sērijas Nr.
 - f) Ražošanas mēnesis un gads
 - g 1-x) Standarti (starptautiskie) + izdošanas gads
 - h 1-x) Sertifikāta Nr.
 - i 1-x) Sertifikācijas iestāde
 - j 1-x) Sertifikāta datums
 - k 1-x) Maks. lietot. skaits
 - l 1-x) Pārbaudes slodze / garantētais trūkšanas spēks
 - m1-x) Maks. noslodze
 - n) Ražošanas uzraudzības iestāde; Pārbaudes mehānisms
 - o) Avota atbilstības deklarācija

Pilnu atbilstības deklarāciju var apskatīt turpmāk
ievietotajā saitē: www.skylootec.com/downloads

6.) Individuāla informācija

7.) Kontroles karte

8.) Sertificējošo iestāžu saraksts



RU Инструкции



Возможно использование



Соблюдайте осторожность при использовании



Опасно для жизни



Необходимы дополнительные страховочные приспособления

Информация. Прочтите внимательно

Обязательно должны быть в наличии инструкции (i.1, «Инструкция по эксплуатации»; i.2, «Инструкция к изделию») на официальном языке страны. В случае их отсутствия необходимо связаться с поставщиком. Инструкции должны быть предоставлены в распоряжение пользователю.

Данная модель пояса характеризуется не ВСЕМИ свойствами, перечисленными ниже. Пояс является средством удержания тела для индивидуальной системы защиты от падения в соответствии со стандартом EN 363. Перед первым применением пользователь в безопасном месте должен проверить удобство использования и возможности регулировки, чтобы убедиться в том, что ремень сиденья имеет правильный размер, достаточную возможность регулировки и обеспечивает необходимую степень комфорта для предусмотренного применения. При этом следует учитывать, что безопасность пользователя зависит от надежности и прочности всей системы снаряжения. Любой ремонт поврежденных и/или неисправных поясов запрещен!

1) Использование петель для крепления к поясу

2) Стандарты петель для крепления

Улавливающая петля согласно EN 361; опорная петля и боковые петли для закрепления рабочей зоны согласно EN 358; петля для закрепления сиденья на поясе согласно EN 813; Спасательные проушины EN 1497 (маркировку/этикетку см. в таблице, стр. 6)

Нагрудную улавливающую петлю (EN 361, с маркировкой А или А/2) и петлю для закрепления сиденья на поясе (EN 813), если они состоят из двух текстильных лямок, разрешается использовать только попарно и пристегивать карабином согласно EN 362. Боковые петли для закрепления рабочей зоны (EN 358) также разрешается использовать только попарно.

Проушины для бокового рабочего позиционирования, удерживающая проушина (EN 358), проушина для ремня безопасности (EN 813) и спасательные проушины/ точка крепления для спасения (EN 1497) не должны использоваться для остановки падения. При этом обязательно следует учитывать, что для безопасности пользователя необходимы дополнительные страховочные приспособления, а также должна



.....

быть использована точка крепления, которая находится по крайней мере на высоте бедер (см. рис. 3.2, страница 5).

Петля для закрепления сиденья на поясе (EN 813) соединена с ножными лямками, что позволяет подтянуть ноги с помощью петли и тем самым перевести пользователя в сидячее положение. Перед первым использованием пользователь должен проверить комфортное прилегание пояса в безопасном месте и при необходимости отрегулировать его.

Набедренный ремень (EN 358) не разрешается использовать, если существует прогнозируемый риск того, что пользователь повиснет или подвергнется непредусмотренным нагрузкам вследствие натяжения ремня. Существует возможная опасность при использовании (комбинации) опорных петель и петель для закрепления рабочей зоны в одной страховочной системе.

Спасательные жгуты (EN 1497) предназначены для ношения во время обычной рабочей деятельности. Перед первым использованием пользователь должен провести испытание подвески в безопасном месте. Это необходимо сделать для того, чтобы убедиться, что используется правильный размер, имеется достаточная регулировка и обеспечивается достаточный комфорт для предполагаемого использования. Необходимо учитывать опасность травмирования подвеской.

ВНИМАНИЕ: Если грудная петля для остановки падения состоит из 2 петель (маркировка A/2), они должны быть соединены с карабином EN 362 во время спасения. (рис. 4.11)

2.1) Использование демпфирующих соединительных элементов в комбинации со страховочным поясом

ПРЕДУПРЕЖДЕНИЕ. Жгуты всего тела с максимальной номинальной нагрузкой более 100 кг могут использоваться только с энергопоглощающими элементами, которые также одобрены для указанной максимальной номинальной нагрузки.

2.2) Информация о маркировке пояса

1. Изготовитель, вкл. адрес
2. Размер
3. Соблюдение указаний в инструкции
4. Наименование изделия
5. Применимые стандарты + год издания
6. Серийный номер
7. Маркировка CE контролирующего органа
8. Идентификация пользователя
9. Следующая проверка
10. Изготовитель
11. Месяц и год изготовления
12. QR-код
13. Внутренний штрихкод
14. Артикульный номер
15. Использование запирающих механизмов





16. Объем бедер

17. Макс. номинальная нагрузка, вкл. инструменты и снаряжение

2.3) Анкерное устройство разрешается использовать только для крепления индивидуальных средств защиты от падения, а не в качестве опоры для подъемных механизмов. Точка крепления анкерного устройства должна находиться как можно ближе к вертикали над пользователем. Если точка крепления анкерного устройства будет находиться ниже пользователя, в случае падения имеет место опасность его удара о ниже расположенные элементы строительной конструкции!

Если точка крепления анкерного устройства будет находиться сбоку от пользователя, в случае падения имеет место опасность удара о расположенные сбоку элементы строительной конструкции. Для предотвращения падения при раскачивании максимальное боковое перемещение относительно средней оси должно быть ограничено углом не более 45° . Если это невозможно или во время работы требуется большее отклонение, должна использоваться не одинарная точка крепления анкерного устройства, а система, например в соответствии с EN 795, класс D (шина) или C (трос).

2.4) Высота размещения точки крепления анкерного устройства и необходимое расстояние до основания в любом случае должны быть достаточными для обеспечения эффективности системы (см. рис. 2.3).

Тормозной путь амортизатора Δl

+ 2x Исходная длина соединительного элемента (рис. 2.1, 2.4).

+ Безопасное расстояние, ок. 1 м.

+ При необходимости растяжение анкерного устройства (например, EN 795 B/C, соблюдайте указания в инструкции по эксплуатации предприятия-изготовителя).

3) Затягивание страховочного пояса

3.1) Перед каждым использованием проверяйте страховочный пояс на предмет повреждений.

При осмотре фурнитурных элементов (петель и регулируемых пряжек) проверяйте контур строчки и ленты ремней на предмет целостности, износа и трещин. При возникновении малейших сомнений в безопасности пояса следует немедленно прекратить его использование.

3.2) Обзор возможных запирающих механизмов (пряжек) Запирающие механизмы и элементы регулировки необходимо регулярно проверять при использовании.

3.3) Затягивание страховочного пояса в зависимости от вида пояса

Конструкция пиджака:

A. Наденьте страховочный пояс как пиджак. B. Пропустите пряжку на уровне груди через улавливающую петлю. C. Застегните пряжку с помощью сопряженной детали. D. Застегните пряжку на уровне таза (при ее наличии), как





показано на рисунке. Е. Зафиксируйте обе ножные лямки с помощью пряжки. При этом необходимо следить за тем, чтобы ленты ремней не были перекручены. Ф. Пояс необходимо отрегулировать таким образом, чтобы между телом и поясом помещались два пальца (см. рис. 3.4). Задняя часть с улавливающей петлей должна находиться между лопатками.

V-образная конструкция:

А. Наденьте ножные лямки через ноги таким образом, чтобы показанная на рис. В страховочная петля находилась спереди. V-образная лента ремня протягивается посередине через голову таким образом, чтобы карабин пристегивался выше уровня таза. В. Карабин пристегивается к свободной петле. С. Правильное закрепление карабина. D + Е. Ленты ремней необходимо отрегулировать таким образом, чтобы между телом и поясом помещались два пальца (см. рис. 3.4). F. V-образную ленту необходимо отрегулировать таким образом, чтобы обеспечить вертикальное положение и плотное прилегание пояса.

Конструкция пиджака 2:

А — С. Наденьте страховочный пояс как пиджак (см. «Конструкция пиджака», рис. А). Вставьте ребро пряжки (меньшую часть) в рамку таким образом, чтобы обе части пряжки находились друг на друге, как показано на рисунке. D. Застегните пряжку на уровне таза (при ее наличии), как показано на рисунке. Е. Зафиксируйте обе ножные лямки с помощью пряжки, как показано на рисунке. При этом необходимо следить за тем, чтобы ленты ремней не были перекручены. F. Пояс необходимо отрегулировать таким образом, чтобы между телом и поясом помещались два пальца (см. рис. 3.4). Задняя часть с улавливающей петлей должна находиться между лопатками.

Конструкция набедренного ремня с нагрудным ремнем:

А. Наденьте ножные лямки через ноги таким образом, чтобы страховочная петля находилась спереди. Наденьте наплечные ремни как пиджак. В. Застегните обе пряжки слева и справа от системы закрепления (улавливающая петля). С. Зафиксируйте обе ножные лямки с помощью пряжки, как показано на рисунке. При этом необходимо следить за тем, чтобы ленты ремней не были перекручены. D. Пояс необходимо отрегулировать таким образом, чтобы между телом и поясом помещались два пальца (см. рис. 3.4). Задняя часть с улавливающей петлей должна находиться между лопатками.

Конструкция набедренного ремня:

А. Наденьте ножные лямки через ноги таким образом, чтобы страховочная петля находилась спереди. В. Если имеются пряжки на ленте набедренного ремня (1) и/или на ножных лямках (2), застегните их. С. Отрегулируйте ленту ремня на бедре и на ногах с помощью пряжки таким образом, чтобы между телом и поясом помещались два пальца.



3.4) Пояс необходимо отрегулировать таким образом, чтобы он сидел плотно, но комфортно. Между телом и ремнем должно оставаться место размером в толщину двух пальцев.

4) Свойства

- 4.1) Полуэластичный ремень для макс. подвижности.
- 4.2) Огнестойкость: проверена по стандарту EN ISO 15025-A.
- 4.3) Индикатор падения: сработал = происходит падение, следует разъединить ремень.
- 4.4) Устойчивость к воздействию морской воды.
- 4.5) Проверено по стандарту EN 361. Разрешается использовать только в комбинации со средством защиты ползункового типа на жесткой анкерной линии.
- 4.6) Нож в безопасном исполнении.
- 4.7) Точки крепления для сиденья (без защиты от падения).
- 4.8) Сменный тросовый зажим -> см. отдельную инструкцию. Замена производится только обученным специалистом.
- 4.9) С удлиненной опорной петлей.
- 4.10) Со спасательной петлей.
- 4.11) С точкой крепления для спасения (без проушины для остановки падения)
- 4.12) С защитным жилетом (см. отдельные инструкции)

5.) Сертификат идентификации и гарантийный сертификат

Информация на наклейке соответствует данным входящего в комплект поставки изделия.

- а) Наименование продукта
- б) Артикульный номер
- в) Размер/длина/объем бедер
- г) Материал
- д) Серийный номер
- е) Месяц и год изготовления
- ж 1-х) Стандарты (международные) + год издания
- з 1-х) Номер сертификата
- и 1-х) Сертифицирующий орган
- к 1-х) Дата сертификации
- л 1-х) Макс. число пользователей
- м 1-х) Испытательная нагрузка/гарантированная разрывная нагрузка
- н 1-х) Макс. нагрузка
- о) Орган контроля производства; метод контроля
- п) Основание выдачи сертификата

Полную версию сертификата соответствия вы можете загрузить по ссылке www.skylotec.com/downloads.

6.) Индивидуальная информация

7.) Контрольная карта

8) Список сертифицирующих органов

RS Упутство



Коришћење у реду



Пажња приликом коришћења



Опасност по живот



Потребно додатно осигурање од пада

Информације – пажљиво прочитати

Упутства (i.1 „Оште упутство”, i.2 „Упутство специфично за производ”) морају да постоје на језику земље примене. Уколико их нема, контактирати дистрибутера. Упутства морају да се ставе кориснику на располагање.

Овај модел појаса не поседује СВЕ у даљем тексту описане карактеристике. Служи као механизам за придржавање тела за лични систем заштите од пада према EN 363. Пре првог коришћења корисник мора на сигурном месту проверити удобност и подесивост, како би се уверио да је седишна упрега праве величине, да располаже са довољно могућности подешавања и нуди прикладан степен комфора приликом предвиђеног коришћења. При томе треба имати у виду да сигурност корисника зависи од ефикасности и одрживости комплетне опреме. Све поправке оштећених и/или неисправних појасева су забрањене!

1.) Примена ушица за појасеве

2.) Стандарди за ушице

Прихватне ушице EN 361; причврсне ушице и бочне ушице за осигуравање радног места EN 358; ушице за седишну упрегу EN 813; Колут за спасавање EN 1497 (ознаку/етикету погледати у табели, страна 6)

Грудна прихватна ушица (EN 361, означена са А тј. А/2) и ушице за седишну упрегу (EN 813) уколико се траке састоје од 2 врсте текстила, користити само у пару и спојити их помоћу карабинера према EN 362. Бочне ушице за осигуравање радног места (EN 358) се такође увек користе у пару.

Ушице за бочно позиционирање на радном месту, ушица за везивање (EN 358), ушица за сигурносни појас (EN 813) и ушице за спасавање/тачка за причвршћивање за спасавање (EN 1497) не смеју се користити у сврху спречавања пада. При томе обавезно водити рачуна да је за сигурност корисника потребно додатно осигурање од пада и да мора да се користи сидриште које се налази најмање у висини кукова (видети слику 3.2, страна 5).

Ушица седишне упреге (EN 813) је повезана са тракама за ноге, тако да се ноге при примени ушице увлаче како би се корисник



.....

довео у седећу позицију. Пре првог коришћења корисник треба на сигурном месту да испроба и евентуално коригује удобност. Појас за кукове (EN 358) не би требало да се користи када постоји предвидиви ризик да ће корисник да виси и ризик од излагања корисника ненамерном оптерећењу услед појаса. Постоји могућа опасност у случају примене (комбинације) причврсне ушице и ушице за позиционирање радног места у једном систему за заштиту од пада.

Спасилачки појасеви (EN 1497) су намењени за ношење током нормалних радних активности. Пре прве употребе, корисник треба да изврши тест суспензије на безбедном месту. Мора се осигурати да се користи исправна величина, да постоје довољне могућности подешавања и да постоји адекватан комфор за предвиђену примену. Морају се узети у обзир опасности од трауме вешања.

ПАЖЊА: Ако се ушица за заустављање пада на грудима састоји од 2 петље (означене са А / 2), оне морају бити повезане са ЕН 362 карабином током спасавања. (Сл. 4.11)

2.1) Примена амортизационих везних елемената у комбинацији са појасом за заштиту од пада

ОПРЕЗ: Пуне каросерије пуне тежине са максималним називним оптерећењем већим од 100 кг могу се користити само са елементима који апсорбирају енергију и који су одобрени за наведено максимално номинално оптерећење.

2.2) Информације на етикети појаса

1. Произвођач и адреса
2. Величина
3. Придржавати се упутства
4. Ознака производа
5. Релевантни стандарди + година издања
6. Серијски број
7. СЕ ознака и надзорни орган
8. Идентификација корисника
9. Следеће инспекција
10. Произвођач
11. Месец и година производње
12. QR код
13. Интерни баркод
14. Број артикла
15. Руковање затварачима
16. Обим кукова
17. Макс. номинално оптерећење алата и опреме

2.3) Уређаји за сидрење смеју да се користе само као део личне заштитне опреме за заустављање пада, а не за уређаје за дизање терета. Сидриште би по могућству требало да се налази вертикално изнад корисника. Ако се сидриште налази





испод, у случају пада постоји опасност од судара са грађевинским деловима који се налазе ниже!

Ако се сидриште налази бочно од корисника, постоји опасност од судара са бочним грађевинским деловима. Како би се спречило клађење при паду, бочно кретање у односу на централну осу би требало да буде ограничено на око 45°. Ако то није могуће или су неопходна већа иступања, не би требало користити појединачна сидришта, већ систем у складу са нпр. EN 795 класа D (шина) или C (уже).

2.4) Висина сидришта и неопходна слободна површина на тлу у сваком случају морају да буду довољних димензија како би се гарантовала ефикасност система (види сл. 2.3):

- Путања кочења амортизера пада Δl
- + 2x полазна дужина елемента за спајање (сл. 2.1, 2.4)
- + сигурносно растојање, отприлике 1 m
- + евентуално окретање уређаја за сидрење (нпр. EN 795 B/C, види упутство за употребу произвођача)

3.) Навлачење појаса за заштиту од пада

3.1) Пре сваког коришћења проверити појас за заштиту од пада на оштећења.

Код делова за спајање (ушице и копче за подешавање)

Шавове и траке појасева проверити на потпуност, истрошеност и напрстине. У случају и најмање сумње у погледу сигурног стања одмах престати са коришћењем.

3.2) Преглед могућих механизма за затварање (копче) Затварачи и/или елементи за подешавање морају редовно да се проверавају за време коришћења.

3.3) Навлачење појаса за заштиту од пада у зависности од типа појаса

Конструкција јакне:

А: Појас за заштиту од пада навући као обичну јакну; Б: Копчу у висини груди провући кроз ушице; Ц: Копчу затворити контракопчом; Д: Копчу, ако има, затворити у висини карлице као што је приказано на слици; Е: Обе омче за ноге затворити копчом као што је приказано. При томе водити рачуна да се траке појаса не уврну; Ф: Појас треба да се подеси као на сл. 3.4 тако да има простора за два прста између тела и појаса. Леђна плоча са ушицом треба да се налази између лопатица.

V-конструкција:

А: Обе ноге увући у омче за ноге тако да се у Б приказане омче за уже налазе напред. V-појас се навлачи по средини преко главе тако да карабинер виси изнад карлице; Б: Карабинер се закачи у слободну омчу; Ц: Исправно причвршћивање карабинера; Д + Е: Траке појаса треба да се подесе тако да, као што је приказано на сл. 3.4, има простора за два прста



између тела и појаса; Ф: V-појас треба да се подеси тако да обезбеђује усправан став и да појас буде тесно припијен.

Конструкција јакне 2:

А - Ц: Појас за заштиту од пада навући као обичну јакну (погледати конструкцију јакне на слици А). Мост копче (мањи део) провући у оквир тако да обе компоненте копче належу једна на другу као што је приказано у Ц; Д: Копчу, ако има, затворити у висини карлице као што је приказано на слици; Е: Обе омче за ноге затворити копчом као што је приказано на слици. При томе водити рачуна да се траке појаса не уврну; Ф: Појас треба да се подеси као на сл. 3.4 тако да има простора за два прста између тела и појаса. Леђна плоча са ушицом треба да се налази између лопатица.

Конструкција појаса за кукове укључујући и грудни појас:

А: Обе ноге увући у омче за ноге тако да се омче за качење налазе напред. Рамене траке се навлаче као обична јакна; Б: Затворити обе копче лево и десно поред причврсне структуре (ушица за качење); Ц: Обе омче за ноге затворити копчом као што је приказано на слици. При томе водити рачуна да се траке појаса не уврну; Д: Појас треба да се подеси као на сл. 3.4 тако да има простора за два прста између тела и појаса. Леђна плоча са ушицом треба да се налази између лопатица.

Конструкција појаса за кукове:

А: Обе ноге увући у омче за ноге тако да се омче за качење налазе напред. Б: Уколико има копчи на појасу за кукове (1) и/или омчи за ноге (2), затворити их. Ц: Појас на куковима и ногама подесити помоћу копчи тако да између тела и појаса остане простора за два прста.

3.4) Појас треба да се подеси тако да стоји чврсто, али удобно. Између тела и појаса треба да остане два прста простора.

4.) Карактеристике

- 4.1) Делимично еластичан појас за макс. покретљивост
- 4.2) Самогасив, испитан према EN ISO 15025-A
- 4.3) Индикатор пада: Активиран = дошло је до пада, појас издвојити.
- 4.4) Постојан на морску воду
- 4.5) Испитан према EN 361. Сме да се користи само заједно са покретним уређајем за вешање на фиксну вођицу.
- 4.6) Сигурносни нож
- 4.7) Сидришта за седишну даску (без осигурача од пада)
- 4.8) Променљиве стезаљке за уже -> видети одвојено упутство
Замена само од стране обученог стручњака.
- 4.9) Са продуженом леђном ушицом
- 4.10) Са ушцама за спасавање
- 4.11) Са тачком за причвршћивање за спасавање (без ушице за заустављање пада)
- 4.12) Са заштитним прслуком (погледајте посебна упутства)



5.) Сертификат за идентификацију и гаранцију

Информације на аплицираним налепницама у складу са испорученим производом.

- а) назив производа
- б) број артикла
- в) величина/дужина/ обим кукова
- г) материјал
- д) серијски бр.
- ђ) месец и година производње
- е 1-х) стандарди (међународни) + година издавања
- ж 1-х) број сертификата
- з 1-х) сертификационо тело
- и 1-х) датум сертификације
- ј 1-х) макс. бр. особа
- к 1-х) контролно оптерећење/гарантована сила кидана
- л 1-х) макс. оптерећење
- љ) надзорно тело производње; систем за управљање квалитетом
- м) извор, изјава о усклађености

Потпуна изјава о усклађености може да се позове путем следећег линка: www.skylotec.com/downloads

6.) Индивидуалне информације

7.) Контролна карта

8.) Листа сертификационих тела



HR Instrukcije



Upotreba u redu



Oprez prilikom upotrebe



Opasnost po život



Potrebna je dodatna zaštita od pada

Informacije – pažljivo pročitati

Upute (i.1 „Opće upute”, i.2 „Upute specifične za proizvod”) moraju uvijek biti dostupne na jeziku zemlje. Ako ne postoje, obratite se trgovcu. Upute treba dati na raspolaganje korisniku.

Postojeći model remena ne odgovara SVIM u nastavku navedenim svojstvima. On služi kao naprava za pridržavanje tijela kao osobni sustav za zaštitu od pada prema EN 363. Prije prve uporabe korisnik treba na sigurnom mjestu provjeriti udobnost nošenja i mogućnost namještanja kako bi osigurao da je sigurnosni pojas ispravne veličine i da se dovoljno može namještatati te da osigura odgovarajuću razinu udobnosti za predviđenu namjenu. Pritom treba imati na umu da sigurnost korisnika ovisi o učinkovitosti i izdržljivosti cijele opreme. Bilo kakav popravak oštećenih i/ili neispravnih remena zabranjen je!

1.) Primjena ušica za pričvršćivanje remena

2.) Norme ušica za pričvršćivanje

prihvatna ušica EN 361; pridržne ušice i bočne ušice za radno pozicioniranje EN 358; ušica za sjedne pojaseve EN 813; Kolut za spašavanje EN 1497 (oznaku/naljepnicu vidi u tablici, stranica 6) Prsnu prihvatnu ušicu (EN 361, označena s A odn. A/2) i ušicu za sjedne pojaseve (EN 813), ako se sastoje od 2 tekstilne omče, upotrebljavajte samo u paru i spajajte ih pomoću karabiner kopče u skladu s EN 362. Bočne ušice za radno pozicioniranje (EN 358) treba također upotrebljavati samo u paru.

Ušice za bočno pozicioniranje na radnom mjestu, ušica za držanje (EN 358), ušica za sigurnosni pojas (EN 813) i ušice za spašavanje / točka za pričvršćivanje za spašavanje (EN 1497) ne smiju se koristiti u svrhu zaustavljanja pada. Pritom obavezno treba imati na umu da je za sigurnost korisnika potrebna dodatna zaštita od pada i da se mora upotrijebiti točka pričvršćenja koja je najmanje u visini bokova (vidi sliku 3.2, stranica 5).

Ušica za sjedne pojaseve spojena (EN 813) je s omčama za noge tako da se noge pri upotrebi ušice približe kako bi se korisnik doveo u sjedeći položaj. Prije prve uporabe korisnik bi trebao isprobati udobnost nošenja na sigurnom mjestu i po potrebi ispraviti dosjed remena.

Remen oko bokova (EN 813) ne bih se trebao upotrebljavati ako postoji predvidivi rizik da će korisnik ostati visjeti ili biti izložen ne-

hotičnom opterećenju zbog remena. Postoji potencijalna opasnost pri korištenju (kombinaciji) pridržnih ušica i ušica za radno pozicioniranje u sustavu za sprečavanje pada s visine.

Sigurnosni pojasevi (EN 1497) namijenjeni su za nošenje tijekom normalnih radnih aktivnosti. Prije prve uporabe, korisnik bi trebao provesti test ovjesa na sigurnom mjestu. Mora se osigurati da se koristi ispravna veličina, da postoje dovoljne mogućnosti podešavanja i da postoji odgovarajuća udobnost za namjeravanu primjenu. Opasnosti traume vješanja moraju se uzeti u obzir.

PAŽNJA: Ako se ušica za zaustavljanje pada prsne kosti sastoji od 2 petlje (označene s A / 2), one moraju biti spojene na EN 362 karabin tijekom spašavanja. (slika 4.11)

2.1) Uporaba rastezljivih sigurnosnih uzica u kombinaciji s uprtačem

OPREZ: Cijeli pojasevi karoserije s maksimalnim nazivnim opterećenjem većim od 100 kg smiju se koristiti samo s elementima koji apsorbiraju energiju i koji su odobreni za određeno maksimalno nazivno opterećenje.

2.2) Informacije o naljepnici za pojas

1. Proizvođač uklj. adresu
2. Veličina
3. Obratite pozornost na upute
4. Naziv artikla
5. Relevantne norme + godina izdavanja
6. Serijski broj
7. CE oznaka nadzornog tijela
8. Identifikacija korisnika
9. Sljedeći pregled
10. Proizvođač
11. Mjesec i godina proizvodnje
12. QR kod
13. Interni barkod
14. Broj artikla
15. Rukovanje zatvaračima
16. Opseg bokova
17. Maks. nazivno opterećenje uklj. alat i opremu

2.3) Sidrena naprava smije se upotrebljavati samo kod osobne opreme za zaštitu od pada, ne kod sprava za podizanje. Sidrište se mora nalaziti što je više moguće okomito iznad korisnika. Ako se sidrište nalazi ispod toga, u slučaju pada postoji opasnost od udara na niže položene dijelove!

Ako se sidrište nalazi bočno od korisnika, postoji opasnost od udara na bočne dijelove. Da biste spriječili pad pri njihanju, bočni pokreti do srednje osi trebaju biti ograničeni na otprilike maksimalno 45°. Ako to neće biti moguće ili su potrebni veći otkloni, ne smiju se upotrijebiti nikakve pojedine točke sidrišta već sustav prema npr. EN 795 klasa D (udlaga) ili C (uže).



2.4) Visina sidrišne točke i potreban slobodan prostor do tla moraju biti u svakom slučaju dovoljno izračunati kako bi se osigurala učinkovitost sustava (usp. sl. 2.3):

- Kočni put apsorbira energije Δl
- + 2x početna duljina uzice l (slike 2.1, 2.4)
- + sigurnosni razmak, otprilike 1 m
- + po potrebi širenje sidrenih naprava (npr. EN 795 B/C, usp. upute za upotrebu proizvođača)

3.) Zatezanje sigurnosnog remenja

3.1) Prije svake upotrebe provjerite da uprtač nije oštećen.

Kod dijelova okova (ušice i kopče za podešavanje), šavova i trakastih remena pazite na potpunost, habanje i pukotine. U slučaju najmanje dvojbe s obzirom na sigurnosno stanje, potrebno ih je odmah povući iz uporabe.

3.2) Pregled mogućih mehanizama za zakopčavanje (kopče) Zatvarači i/ili elementi za podešavanje moraju se redovito provjeravati tijekom korištenja.

3.3) Zatezanje uprtača prema tipu remena

Konstrukcija kao jakna:

A: Obucite uprtač kao jaknu; B: Provucite kopču na visini prsiju kroz prihvatnu ušicu; C: Zatvorite kopču sa suprotnim elementom; D: Zatvorite kopču u visini zdjelice, ako postoji, kao što je prikazano na slici; E: Objе omče oko nogu zatvorite s kopčom kao što je prikazano. Pritom treba pripaziti da trake remena nisu iskrenute; F: Remen treba namjestiti kao što je prikazano na slici 3.4 da između tijela i remena ima mjesta za dva prsta. Stražnja pločica s prihvatnom ušicom trebala bi biti između lopatica.

V konstrukcija:

A: Nogama udite u omče za noge tako da je omča za vezanje prikazana na B sprijeda. V trakasti remen navlači se u sredini preko glave, tako da karabiner kopča visi iznad zdjelice; B: karabiner kopča se vješa u slobodnu omču; C: Ispravno pričvršćenje karabiner kopče; D + E: Trakasto remenje treba namjestiti tako da, kao što je prikazano na slici 3.4, između tijela i remena ima prostora za dva prsta; F: V traku treba namjestiti na način da se zajamčeno uspravno stajanje, a da je remen usko stegnut.

Konstrukcija kao jakna 2:

A - C: Navucite uprtač kao jaknu (usporedi konstrukcija kao jakna slika A). Lamelu kopče (manji dio) umetnite u okvir tako da obje komponente kopče budu jedna preko druge kao što je prikazano na C; D: Zatvorite kopču u visini zdjelice, ako postoji, kao što je prikazano na slici; E: Objе omče oko nogu zatvorite s kopčom kao što je prikazano na slici. Pritom treba pripaziti da trake remena nisu iskrenute; F: Remen treba namjestiti kao što je prikazano na slici 3.4 da između tijela i remena ima mjesta za dva prsta. Stražnja pločica s prihvatnom ušicom trebala bi biti između lopatica.





Konstrukcija remena oko bokova s prsnim remenom:

A: Nogama udite u omče za noge tako da je omča za vezanje sprijeda. Naramenice se oblače kao jakna; B: Zatvorite obje kopče lijevo i desno pored strukture za pričvršćivanje (prihvatna ušica); C: Objе omče oko nogu zatvorite s kopčom kao što je prikazano na slici. Pritom treba pripaziti da trake remena nisu iskrenute; D: Remen treba namjestiti kao što je prikazano na slici 3.4 da između tijela i remena ima mjesta za dva prsta. Stražnja pločica s prihvatnom ušicom trebala bi biti između lopatica.

Konstrukcija remena oko bokova:

A: Nogama udite u omče za noge tako da je omča za vezanje sprijeda. B: Ako na traci remena oko bokova (1) i/ili omči oko nogu (2) postoje kopče, zatvorite ih. C: Namjestite trakasti remen na bokovima i na nogama pomoću kopči tako da između tijela i remena ostane prostora za dva prsta.

3.4) Remen treba namjestiti tako da bude čvrst, ali udoban. Između tijela i remene trake mora ostati prostora za dva prsta.

4.) Svojstva

4.1) Djelomično elastična remena traka za maks. pokretljivost

4.2) Vatrootporno: ispitano prema EN ISO 15025-A

4.3) Indikator pada: aktivirano = dolazi do pada, baciti remen.

4.4) otporno na morsku vodu

4.5) ispitano prema EN 361. Smije se upotrebljavati samo u kombinaciji s vođenim tipom zaustavljača pada na čvrstoj sidrenoj liniji.

4.6) sigurnosni rezač

4.7) točke pričvršćenja za dasku za sjedenje (nije zaštita od pada)

4.8) zamjenjiva stezaljka užadi -> pogledajte zasebne upute

Zamjenu može izvoditi samo obučeno stručno osoblje.

4.9) S produljenom stražnjom ušicom

4.10) S ušicama za spašavanje

4.11) S točkom za pričvršćivanje za spašavanje (bez ušice za zaustavljanje pada)

4.12) Sa sigurnosnim prslukom (vidi posebne upute)

5.) Certifikat za identifikaciju i jamstvo

Informacije na zalijepljenim naljepnicama odgovara informacijama na isporučenom proizvodu.

a) Naziv proizvoda

b) Broj artikla

c) Veličina/duljina/ opseg bokova

d) Materijal

e) Serijski broj

f) Mjesec i godina proizvodnje

g 1-x) Norme (međunarodne) + godina izdanja

h 1-x) Broj certifikata

i 1-x) Certifikacijsko tijelo

j 1-x) Datum certifikata

k 1-x) Maks. broj osoba





-
- l 1-x) ispitno opterećenje / zajamčena vlačna čvrstoća
 - m1-x) Maks. opterećenje
 - n) Tijelo koje nadzire proizvodnju; kontrolni postupak
 - o) Izvor izjave o sukladnosti

Potpunu izjavu o sukladnosti možete preuzeti na sljedećoj poveznici:
www.skylotec.com/downloads

6.) Pojedinačne informacije

7.) Kontrolna karta

8.) Popis certifikacijskih tijela





Notes/Notizen



Lined area for notes, consisting of multiple horizontal lines.





**5.) Identification and Warranty Certificate/
Identifizierungs- und Gewährleistungszertifikat**

a.	
b.	
c.	
d.	
e.	
f.	
g.	
h.	
i.	
j.	
k.	
l.	
m.	
n.	
o.	





For each product a documentation is required that shall include following information /
 Für jedes Produkt ist eine Dokumentation erforderlich, die folgende Angaben enthalten muss:

6.) Individual information/ Individuelle Informationen

6.1) Manufacturer/Hersteller:	Skylootec GmbH Im Mühlengrund 6-8 DE-56566 Neuwied Fon: +49 (0)2631 9680-0 Mail: info@skylootec.de
6.2) Product/Produkt:	
6.3) Type/model:	
6.4) Serial No./Serien-Nr.	
6.5) Date of production/ Herstellungsdatum	
6.6) Date of purchase/Kaufdatum	
6.7) Date of first use/ Datum Erstgebrauch	
6.8) User/Nutzer	
6.9) Company/Unternehmen	

**7.)Control card for regular inspections
 /Kontrollkarte für regelmäßige Überprüfungen**

7.1) Date/Datum:
7.2) Inspector/Prüfer:
7.3) Reason/Grund:
7.4) Remark/Anmerkung:
7.5) Next inspection/Nächste Überprüfung:



8.) List of Notified Bodies (NB)/Liste der zertifizierenden Stellen

- NB 0123:** TÜV SÜD Product Service GmbH
Zertifizierstelle
Ridlerstraße 65
80339 München/Germany
- NB 0158:** DEKRA Testing and Certification GmbH
Zertifizierstelle
Dinnendahlstraße 9
44809 Bochum/Germany
- NB 0299:** DGUV Test Prüf und Zertifizierungsstelle
Fachbereich Persönliche Schutzausrüstung
Zwengenberger St.68
42781 Haan/Germany
- NB 0082:** APAVE
8 rue Jean-Jacques Vernazza – ZAC.
Saumaty-Séon – BP 193
13322 Marseille Cedex 16
France
- NB 2777:** SATRA Technology Europe Ltd
Bracetown Business Park, Clonee
Dublin 15
Ireland
- 
- 

